



GRANDIS

А К С Е С С У А Р Ы



НАСЛАЖДАЙСЯ ЖИЗНЬЮ УЖЕ СЕГОДНЯ!

Mitsubishi Grandis — это новое направление дизайна, начало новой эры и новое «лицо» семейства автомобилей Mitsubishi. Этот автомобиль создан в рамках концепции New Age Premium MPV (минивэн класса «премиум» нового века).

Дизайн всех элементов автомобиля удивительно свеж: поражающие взгляд мультипараболические фары, широкое применение светодиодов в задних комбинированных фонарях — передает стиль «хай-тек» автомобиля. Grandis выглядит почти как спортуниверсал, обладая при этом всеми возможностями минивэна. Он меняет традиционное представление об автомобилях этого класса, как об исключительно функциональных и бесхарактерных. Дизайнерам Mitsubishi Motors удалось создать эмоциональный, запоминающийся образ нового автомобиля, а стильный и продуманный интерьер помог сохранить традиционные для этого класса вместительность и универсальность.

Имея архитектуру минивэна, Grandis обеспечивает водителю высокую посадку и хорошую обзорность. В то же время благодаря низкому положению центра тяжести на дороге автомобиль ведет себя как обычный седан. Водителю не нужно долго привыкать, поскольку и посадка, и наклон рулевой колонки практически соответствуют аналогичным параметрам в «классических» легковых автомобилях.







GRANDIS

СОДЕРЖАНИЕ

Оригинальные аксессуары

Экстерьер	6-7
Интерьер и комфорт	8-10
Диски. Безопасность	11-12
Транспортировка и досуг	13-16

Неоригинальные аксессуары

Предпусковой подогреватель	18-19
Диски	20-23
Защита картера	24
Чехлы сидений. Ковры	25
Детские кресла	26
Автомобильные охранные системы	27-41
Парковочные системы	42-45, 47
Комплекты ксенонового света	46
Аудио-видео	48-49
Навигация	50-51
Радар-детекторы	52
Устройства Hands Free	53-54
Органайзеры	55
Сувениры и одежда	56-61
Ароматизаторы	62
Автонаборы	63

Список аксессуаров от А до Я	64
---	-----------

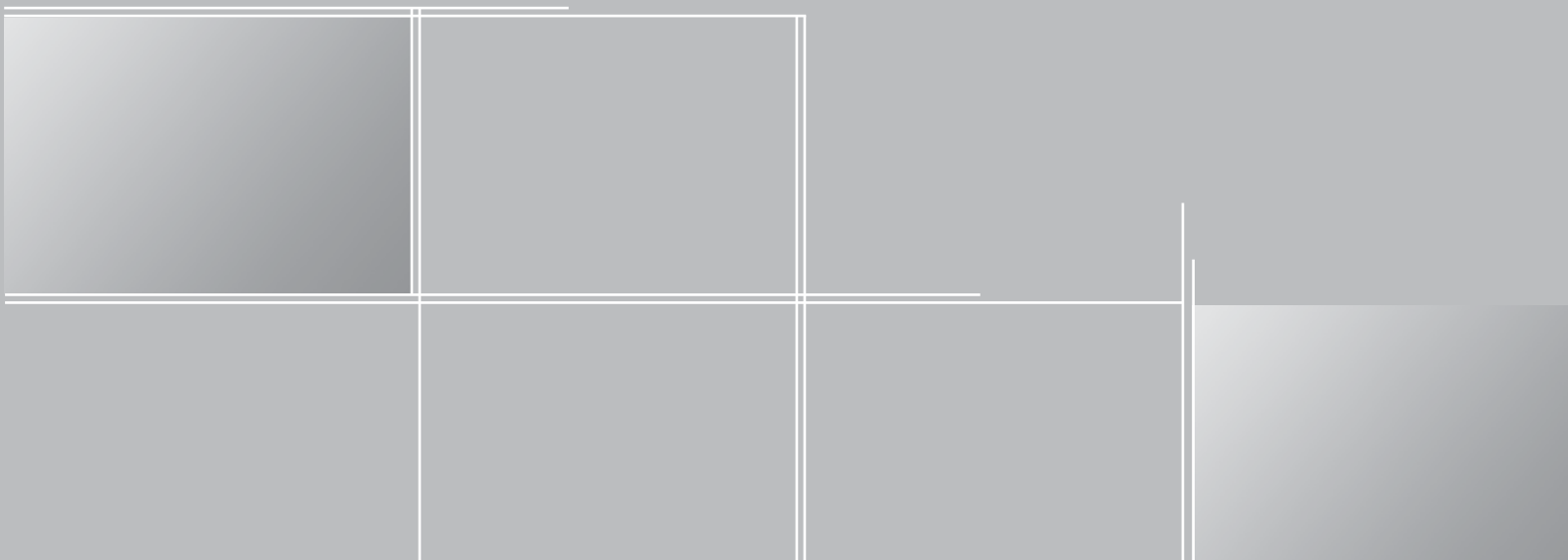



н е п р е в з о й д е н н о е
к а ч е с т в о
M I T S U B I S H I !





А К С Е С С У А Р Ы

О Р И Г И Н А Л Ь Н Ы Е



MITSUBISHI
MOTORS

ЭКСТЕРЬЕР

Однажды увидев, Mitsubishi Grandis сложно будет забыть. Футуристический дизайн этого автомобиля и стремительный силуэт решительно выделяют его на фоне общего потока.

Несмотря на это, Mitsubishi Motors создали ряд аксессуаров, которые помогут сделать Ваш автомобиль поистине уникальным.



Решетка радиатора

Нержавеющая сталь
Может быть окрашена в цвет кузова

MZ313079 верхняя
MZ313069 нижняя



Накладки на боковые зеркала

Хромированные. Заменяют штатные накладки
MZ569720EX

Дефлекторы передних боковых окон

MZ562839EX



Брызговики

Возможна покраска

передние
MZ313076

задние
MZ313077

Защита заднего бампера угловая

Самоклеящаяся

MZ312643



Молдинги дверей

Цвет: черный. Могут быть окрашены в цвет кузова

MZ313026

Накладки на ручки дверей

Хромированные. Заменяют штатные накладки

MZ313186



Спойлер задний

Необходима переустановка заводского заднего стоп-сигнала

MZ574416EX



Накладка на кромку задней двери

Хромированная

MN161067



Насадка на глушитель

Нержавеющая сталь

MZ313068



Глушитель спортивный

Хромированное окончание трубы с логотипом Mitsubishi

MZ313078

ИНТЕРЬЕР И КОМФОРТ

Продолжающий смелые формы кузова Grandis, его интерьер покоряет роскошью и уютом, предлагая водителю и пассажирам комфорт на высшем уровне!



Накладки на пороги передних дверей с логотипом Grandis

Полированная нержавеющая сталь

MZ313071



Шторка от солнца

для 2-го ряда сидений

MZ313094

для 3-го ряда сидений

MZ313095



Полка багажного отделения

MN173796HA



Ковер в багажник текстильный с логотипом Grandis

Цвет: черный

MZ313093



Пепельница

Цвет: черный

Возможна установка в центральную консоль, в подстаканники 2-го и 3-го ряда сидений

MR962039

Прикуриватель

MZ360158EX

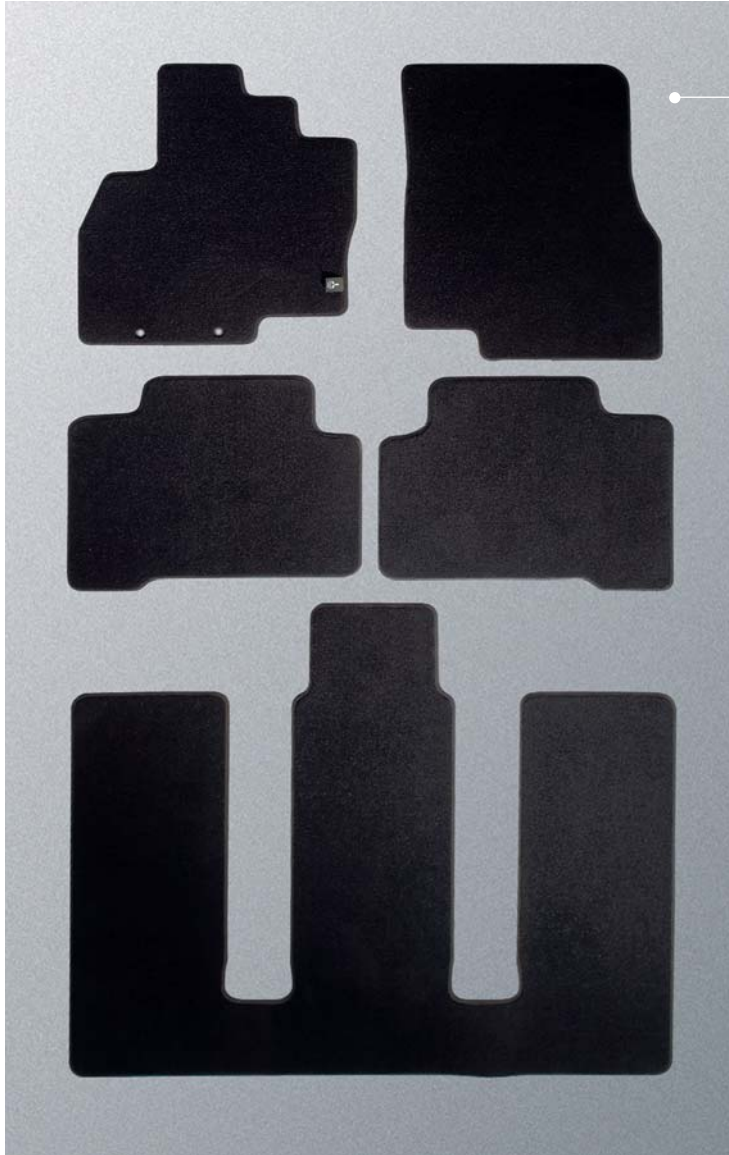

Коврики текстильные с логотипом Grandis для версии с 6-местным кузовом

MZ313456

Классик (игольчатый войлок)

MZ313457

Элеганс (велюр, плотность 800 гр/м²)

Коврики резиновые с логотипом Grandis

Цвет: черный

MZ313454

передние, без бортов

MZ313030

задние для 2-го и 3-го ряда сидений



Коврики текстильные для версии с 7-местным кузовом

MZ313458

Классик (игольчатый войлок)

MZ313459

Комфорт (велюр, плотность 450 гр/м²)

MZ313460

Элеганс (велюр, плотность 800 гр/м²)

Кронштейн для фиксации ковриков
(монтажный комплект для текстильных и резиновых ковриков)

MZ313024

Накладки на педали "Спорт"

MZ313080

МКПП

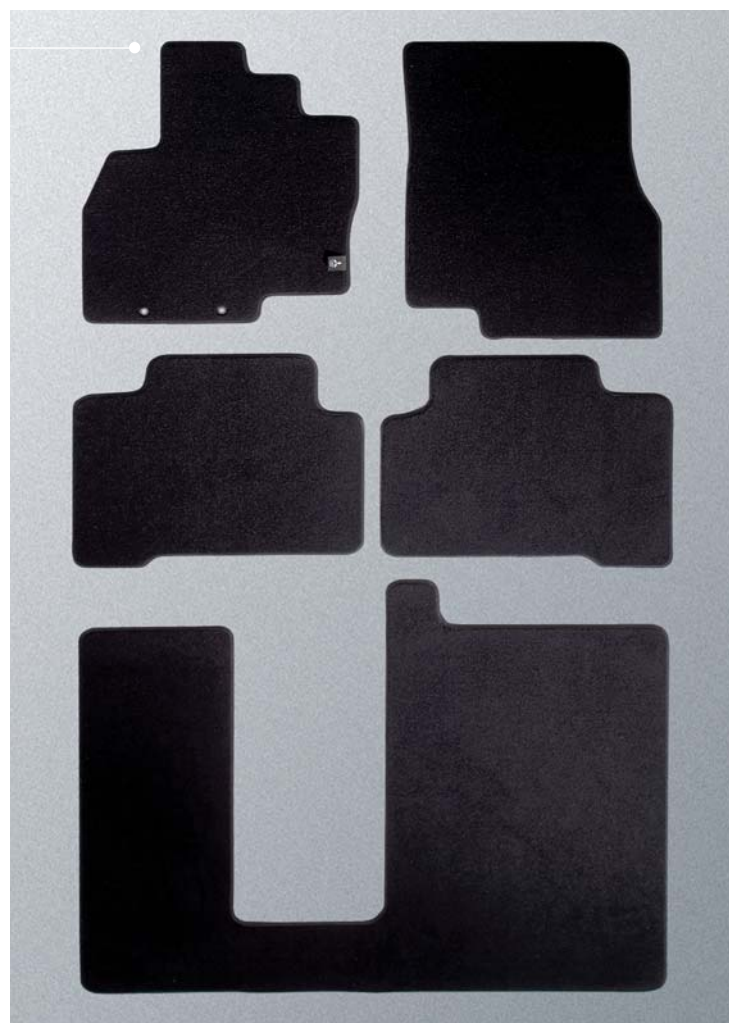



Мультимедийная система для пассажиров на задних сиденьях

9" монитор, DVD-плеер, пульт ДУ, 2 пары наушников

ММЕ31401

Установочный комплект для мультимедийной системы

ММЕ31415



CD чейнджер на 6 дисков

MZ312961 (на фото)

Установочный комплект к MZ312961

Под передним правым сиденьем

MZ360076EX

Комплект материалов для установки

MZ312961 под правое переднее сиденье

MZ313148

CD чейнджер на 10 дисков

MZ312569



Консоль для мобильного телефона

Держатель мобильного телефона
в комплект не входит

MZ313083

Установочный комплект для консоли

MZ313146

ДИСКИ. БЕЗОПАСНОСТЬ



Диск колесный легкосплавный 18"

MME31396



Диск колесный легкосплавный 16"

MME31326



Парковочные радары

MZ313549 4 задних датчика (черные)

MME31681 4 задних датчика под покраску

Установочный комплект

MZ313548



Автомобильное детское кресло Baby-Safe Plus
До 15 месяцев (до 13 кг)

MZ313589 система крепления ISOFIX

Автомобильное детское кресло Baby-Safe
До 15 месяцев (до 13 кг)

MZ312807A система крепления штатными ремнями



Автомобильное детское кресло Lord
От 8 месяцев до 4 лет (9-18 кг)

Система крепления штатными ремнями

MZ312745A



Автомобильное детское кресло Duo

От 8 месяцев до 4 лет (9-18 кг)

Система крепления ISOFIX

MZ313045A



Автомобильное детское кресло Kid

От 3 до 12 лет (15-36 кг)

Система крепления штатными ремнями

MZ312808A

ТРАНСПОРТИРОВКА И ДОСУГ



Багажник на крышу для а/м без рейлингов

Черная сталь

Максимальная нагрузка 60 кг.

MZ313051

Багажник велосипедный с замком

Алюминий

MZ313538



**Багажник для парусной доски или каноэ
MZ313537**

Багажник для мачты или весел
Дополнительно к MZ313537
MZ311381



**Багажник для 4-х пар лыж или 2-х сноубордов
MZ311974**

Адаптер
Для установки на алюминиевые дуги MZ313052 и MZ313808
MZ313062

**Багажник с 4 отдельными держателями
для 2 пар лыж**
Только для багажника MZ313051
MZ535809





Багажник на крышу для а/м без рейлингов

Алюминий

Максимальная нагрузка 60 кг.

MZ313052



Багажник на крышу для а/м с рейлингами

Алюминий

Максимальная нагрузка 60 кг.

MZ313808



Багажник велосипедный с замком

Черная сталь

MZ314156



Фиксатор груза

4 упора для фиксации груза

Только для багажника MZ313051

MZ312469



Платформа для багажа

Черная сталь. Размер: 75x100 см

MZ535826

Адаптер

Для установки на алюминиевые дуги MZ313052 и MZ313808

MZ313061

Ремень крепления багажа

MZ311382



Платформа для багажа

Алюминий. Размер: 104x132 см

MZ312468

Адаптер

Для установки на алюминиевые дуги MZ313052 и MZ313808

MZ313061



Решетка разделительная

Может быть установлена с поддоном в багажник MZ313027

MZ313480



Поддон в багажник с высокими бортами

Может быть установлен с решетками разделительными MZ313098 и MZ313480

MZ313027



Решетка разделительная

Специальная дверца для перевозки длинных грузов.
Может быть установлена с поддоном в багажник MZ313027

MZ313098



Прицепное устройство фиксированное

Горизонтальная нагрузка 1800 кг
Вертикальная нагрузка 80 кг

MZ313531

Проводка для прицепного устройства, 7 pin

MZ313072



Прицепное устройство съемное

Горизонтальная нагрузка 1800 кг
Вертикальная нагрузка 80 кг

MZ313532

Проводка для прицепного устройства, 7 pin

MZ313072

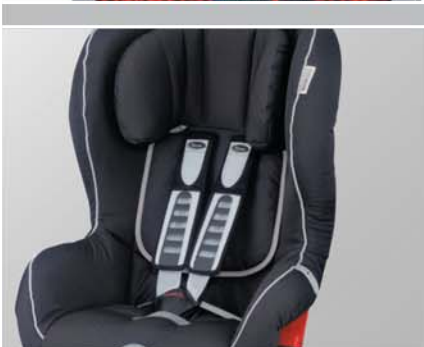

АКСЕССУАРЫ НЕОРИГИНАЛЬНЫЕ

Товар сертифицирован. Реклама

Предпусковые подогреватели "Вебасто" (Германия)

Webasto
Feel the drive

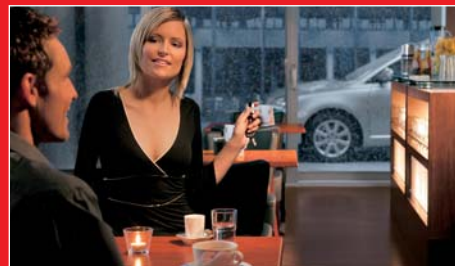

прогретый мотор



теплый салон



*лобовое стекло
свободно ото льда*

www.webasto.ru



"Вебасто" — один из бесспорных мировых лидеров в области отопления автомобилей. Подогреватели "Вебасто" работают на топливе из бака автомобиля без запуска двигателя и обеспечивают быстрый и эффективный прогрев.

Ведущие германские и европейские независимые эксперты - журнал Auto Motor und Sport, клуб автомобилистов ADAC и Фонд экспертизы товаров - регулярно признают подогреватели "Вебасто" лучшим продуктом в товарной группе. С ними согласны более 5 млн. обладателей аппаратуры "Вебасто" во всем мире.

Предпусковой подогреватель* устанавливается в моторном отсеке, подключается к системе охлаждения, топливной системе и бортовой электросети автомобиля.

За счет сжигания топлива, подаваемого из бака, подогреватель нагревает жидкость в охлаждающем контуре автомобиля.

Собственным насосом он прокачивает ее по контуру, прогревая двигатель и радиатор штатного отопителя. Когда контур достаточно разогреется, электронный блок управления подогревателя включает вентилятор штатного отопителя, и теплый воздух от радиатора подается в салон.

Процесс отопления регулируется автоматически, безопасность работы подогревателя контролируется многоступенчатой системой защиты.

"Вебасто" предлагает различные системы управления работой подогревателя



Предпусковой подогреватель Webasto Thermo Top C:

- разогреет двигатель
- освободит лобовое стекло ото льда
- справится с морозом в салоне, не задействуя никаких систем автомобиля, кроме вентилятора печки
- можно переставить на новую машину при смене автомобиля
- благодаря новейшим керамическим технологиям имеет срок службы более 10 лет. Предоставляется гарантия 2 года.

Добро пожаловать в тепло!

* Каталожный номер предпускового подогревателя, устанавливаемого на Ваш автомобиль, уточняйте у продавцов-консультантов



Система управления по телефону - Thermo Call

Включает и выключает подогреватель, выбирает режим и продолжительность его работы с любого телефона с тоновым набором.

Голосовое меню на русском языке. Люксовая версия "Locate" позволяет также определить местоположение автомобиля с помощью GPS позиционирования.

Идеальный вариант для гибкого графика поездок в городских условиях.

Заказывается дополнительно по номерам:

9015708A для ДУ ThermoCall 2.2 Comfort или **9015709A** для ДУ ThermoCall 2.2 Locate



Система дистанционного управления с пультом: компактный стильный Т91 и "искусственный интеллект" от "Вебасто" - Т100 НТМ

Оба позволяют запустить и отключить подогреватель, выбрать режим и продолжительность его работы - на расстоянии до километра от машины! Оба оснащены индикатором прихода сигнала. Дополнительно НТМ Т100 может автоматически рассчитать момент запуска подогревателя, исходя из температуры в салоне. Нужно только установить момент посадки в автомобиль и уровень комфортности в салоне - для этого пульт ДУ оснащен дисплеем, имеющим также функцию таймера. Идеальный вариант для гибкого графика поездок. Теперь поставляются и с брелоками красного, желтого и синего цветов!

Заказывается дополнительно по номерам:

9013796A для Т91 или **9010148C** для Т100 НТМ



Программируемый таймер на приборной панели или консоли

Позволяет заранее установить время включения и продолжительность работы подогревателя. Запоминаются 3 программы, одна из них устанавливается как текущая. Специальной кнопкой на таймере можно в любой момент включить или отключить подогреватель. Идеален для стабильного графика поездок.

1301122C

Заказывается дополнительно по номеру:

1301122C

MAK
PERFORMANCE WHEELS

ЕМУ НЕТ РАВНОГО



Товар сертифицирован. Реклама



Диск литой MAK INVIDIA 16"

M6INVIDIAB46

Рекомендован для использования в летний период времени



Диск литой MAK INVIDIA 16"

M6INVIDIAS46



Диск литой MAK PACE 16"

M6PA5S45



Диск литой STILAUTO SR700 16"

ZS6700S44/6.5



Диск литой STILAUTO SR1500 16"

S6150S46/6.5



Диск литой STILAUTO SR1500 16"

S61500S46ND

Рекомендован для использования в летний период времени

Kosei

Совершенство японского качества

KOSEI
Япония

Торговая марка компании "Kosei Aluminium Co., Ltd".

Год основания - 1950.

В настоящее время фирма является поставщиком литых дисков на конвейеры многих известных мировых производителей.

Производство сертифицировано по ISO 9001 и ISO 14001

www.koseijp.co.jp



RX

◀ Диск литой KOSEI RX 17"
824212

EVO PENTA

Диск литой KOSEI EVO PENTA 16" ▶
824273



◀ Диск литой KOSEI N+ 17"
824290

N+

ЗАЩИТА КАРТЕРА

Защита картера является необходимой деталью каждого автомобиля.

Она представляет собой конструкцию, предназначенную для предотвращения механических повреждений узлов и агрегатов, расположенных в нижней части подкапотного пространства.

Защита картера разрабатывается и производится конкретно под каждую модификацию автомобиля. Защита картера, помимо того, что предохраняет поддон двигателя, еще и закрывает моторный отсек от реагентов, пыли и влаги.

Она так же усложняет доступ к моторному отсеку злоумышленнику снизу, тем самым повышая стойкость автомобиля к угону.

◀ **Защита картера**
Материал: сталь - 2 мм
RSA-UP XP
Монтажный комплект
к защите картера
RSA-UP XP/KIT

НЕОБХОДИМАЯ ЗАЩИТА
ВАШЕГО АВТОМОБИЛЯ

ЧЕХЛЫ СИДЕНИЙ

Автомобильные чехлы - это не только красивый аксессуар, но и надежная защита обивки сидений от износа и загрязнения. При производстве **автомобильных чехлов** мы используем высококачественные автомобильные ткани как российских, так и зарубежных производителей. Возможны исполнения в различных по структуре тканях, таких как: жаккард, флок, велюр, кожзаменитель. Большой выбор тканей, разнообразие цветовой гаммы, сотрудничество с отечественными и зарубежными производителями способны удовлетворить потребности самого широкого круга покупателей. Благодаря применению технологии FPF (дублирование ткани поролоном) слой поролона позволяет чехлам держать форму на протяжении всего срока службы и отлично сохраняет тепло зимой, при этом достигается идеальное облегание кресел за счет эластичности материала. Высокое качество, доступность и долговечность наших изделий гарантируют комфортное пребывание за рулем Вашего автомобиля.

Чехол шьется индивидуально под салон вашего автомобиля, поэтому идеально подходит к нему без загибов и морщинок

Важно! Информацию для заказа чехлов и полный ассортимент расцветок тканей спрашивайте у вашего дилера



КОВРИКИ АНТИСКОЛЬЗЯЩИЕ ПОЛИУРЕТАНОВЫЕ

Коврики изготавливаются для определенных моделей автомобиля. Выполнены из высококачественной износостойкой резины, на основе натурального каучука. Не выделяют вредных запахов. Бортики надежно препятствуют распространению грязи и влаги в салоне автомобиля. Оригинальный дизайн улучшает эргономику салона, а специально разработанный рельефный рисунок поверхности позволяет легко отчистить любые виды загрязнений.

▼ Коврики с бортами, полиуретан

в салон

NLC.35.06.210

в багажник, для а/м с 2-мя рядами сидений

NLC.35.06.B14

в багажник, для а/м с 3-мя рядами сидений

NLC.35.06.G14



ДЕТСКИЕ КРЕСЛА

Безупречное качество и безопасность - неотъемлемые черты продукции производителя детских автомобильных кресел **ROMER**.



ROMER принадлежит к элите мировых производителей, продукция которых соответствует жесточайшим требованиям мировой автомобильной промышленности и стандарту качества **ISO/TS 16949**. Именно поэтому **ROMER** доверяют большинство ведущих производителей автомобилей. Преимущество системы **ISOFIX** перед трехточечным ремнем – более простая и быстрая установка кресла, когда практически невозможно зафиксировать его в неправильном положении.

Система крепления штатными ремнями



Группа 0+
возраст: до 2 лет
вес: до 13 кг

ROMER BABY-SAFE plus

92651600	Senna (на фото)	92653600	Benno
92656600	Dario	92652600	Robbie



Группа 1
возраст: от 1 до 4 лет
вес: 9-18 кг

ROMER KING TS plus

95551000	Senna	95553000	Benno (на фото)
95556000	Dario	95552000	Robbie



Группа 2 + 3
возраст: от 3 до 12 лет
вес: 15-36 кг

ROMER KID plus 08

99651000	Senna (на фото)	99653000	Benno
99656000	Dario	99652000	Robbie

Система крепления ISOFIX



ROMER BABY-SAFE ISOFIX plus

91151600	Senna	91153600	Benno
91156600	Dario	91152600	Robbie (на фото)



ROMER DUO plus

94856000	Dario (на фото)
94851000	Senna
94853000	Benno
94852000	Robbie

ROMER SAFEFIX plus

93151000	Senna
93156000	Dario
93153000	Benno
93152000	Robbie (на фото)



ROMER KIDFIX

98151000	Senna	98153000	Benno
98156000	Dario (на фото)	98152000	Robbie

Товар сертифицирован. Реклама

ПРОТИВОУГОННЫЙ КОМПЛЕКС DF-C3

Цифровой бесконтактный иммобилайзер (2.4 Гц) с картой присутствия и электромеханический замок капота, объединенные общей логикой работы

В 80-90% случаев угонов (про которые есть достоверная информация) действия угонщиков направлены в первую очередь на элементы, расположенные в подкапотном пространстве.

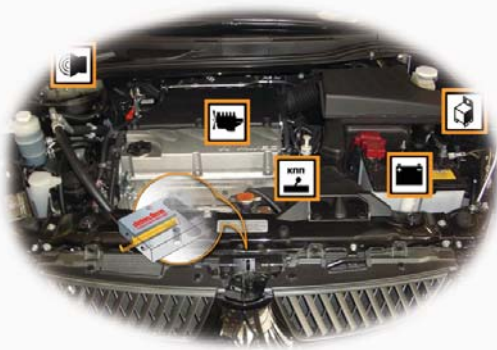

- сирена автосигнализации
- электронный блок управления
- аккумулятор
- другие элементы управления двигателем
- КПП

Электронная система в **DF-Complex C3** включает в качестве управляющего устройства иммобилайзер с функцией защиты от насильственного угона DF Key Ver.2

Управление элементами комплекса происходит электронной картой присутствия (меткой) с радиусом действия 3-4 м. Протокол обмена данными этого устройства основан на самых современных технологиях (рабочая частота - 2,4 ГГц), и не подвержен радио-электронному вскрытию.

При выборе такого комплекса от автовладельца не требуется никаких действий, необходимо только иметь карту в кармане.

В случае угона или нападения на автомобиль, без карты присутствия невозможно завести автомобиль и открыть капот, под которыми расположены наиболее важные для угонщика элементы.

Комплекс включает охрану автоматически после выключения зажигания и снимается с охраны при включении зажигания при наличии карты присутствия.

В СИСТЕМЕ ИСКЛЮЧЕНА ВОЗМОЖНОСТЬ ПРОПИСЫВАНИЯ ДОПОЛНИТЕЛЬНЫХ МЕТОК

Элементом механической защиты в составе комплекса является электромеханический замок капота DefenTime, обеспечивающий недоступность моторного отсека.

Поскольку эффективно защитить современный автомобиль от угона без дополнительного замка капота очень сложно, все наши противоугонные комплексы создаются обязательно с электромеханическим замком капота. Лучшим в своем классе.

Вы оцените, как это удобно:

- не надо ничего запирасть / отпирать,
- носить дополнительные ключи,
- охранный комплекс включится автоматически
- автомобиль всегда находится под полноценной охраной



▼ ЭЛЕКТРОМЕХАНИЧЕСКИЙ ЗАМОК КАПОТА DEFEN.TIME



можно приобрести отдельно от противоугонного комплекса

- удобен в эксплуатации, не требует манипуляций по открытию/закрытию;
- безопасен: во время движения капот всегда разблокирован, поэтому при любой аварийной ситуации капот можно беспрепятственно открыть;
- при любой аварийной ситуации капот можно беспрепятственно открыть;
- конструкция замка оптимизирована за 9 лет его производства;
- не имеет явно видимых, расположенных в салоне элементов, с которыми угонщик борется в первую очередь;
- исключен "человеческий фактор" при постановке на охрану (невозможно забыть закрыть);
- не требует ношения дополнительных ключей, не портит интерьер;

- капот блокируется только в режиме "охрана", не создает препятствий при техобслуживании;
- имеет антикоррозионное исполнение и не требует обслуживания;
- совместим с любой автосигнализацией;
- при разряженном аккумуляторе может быть открыт резервной системой открывания.

Противоугонный комплекс DF-C3

Комплектация А

- цифровой бесконтактный иммобилайзер (2,4 ГГц) с картой присутствия и встроенной антенной;
- электромеханический замок капота

DF-C3 3003

Комплектация В

- цифровой бесконтактный иммобилайзер (2,4 ГГц) с картой присутствия и внешней антенной;
- электромеханический замок капота

DF-C3 3004

Электромеханический замок капота DEFENTIME

DEFEN TIME 101

БЕЗОПАСНОСТЬ

Автомобильные охранные системы Black Bug



Охранно-противоугонные комплексы Black Bug Super BT-85

Система является охранно-противоугонным комплексом элитного класса. Она обеспечивает непревзойдённую защиту от угона и беспрецедентный уровень комфорта при использовании автомобиля. Все очень просто. Вы подходите к своей машине. Она узнает вас, после чего отключает сигнализацию и открывает двери. При снятии с охраны система может установить на привычный для Вас уровень сиденье, рулевую колонку, зеркала, а также выполнить другие заданные настройки. При этом поддерживаются три метки, и для каждой можно установить свои параметры и включаемые функции.

В системе Black Bug Super BT-85 предусмотрена возможность автозапуска по температуре или по команде с мобильного телефона (при подключении REEF GSM и модуля автозапуска, которые необходимо приобретать дополнительно).



Охранно-противоугонные комплексы Black Bug Super BT-84

Система является охранно-противоугонным комплексом элитного класса. Она обеспечивает непревзойдённую защиту от угона и беспрецедентный уровень комфорта при использовании автомобиля. Все очень просто. Вы подходите к своей машине. Она узнает вас, после чего отключает сигнализацию и открывает двери.

При снятии с охраны система может установить на привычный для Вас уровень сиденье, рулевую колонку, зеркала, а также выполнить другие заданные настройки. При этом поддерживаются три метки, и для каждой можно установить свои параметры и включаемые функции.

В зависимости от модификации* охранно-противоугонные комплексы Black Bug Super BT-85 и BT-84 имеют следующие особенности:

Особенности модификаций систем Black Bug Super (BT-85) / Модификация	BT-85W	BT-85L
Функция "свободные руки" - активация до 16 сервисных функций	*	*
Пассивная защита от захвата	*	*
Защита от электронного взлома DID	*	*
Беспроводная блокировка-"призрак" WAIT UP	*	
Беспроводная блокировка HOOK-UP	*	*
Использование резервного L-канала		*
Совместная работа с GSM-сигнализаторами (оповещение/управление с мобильного телефона)	*	*
Пейджер обратной связи, датчики удара, объёма, температуры в комплекте	*	*
Дистанционный запуск и автозапуск по температуре (при подключении дополнительного оборудования)	*	*

Особенности модификаций систем Black Bug Super (BT-84) / Модификация	BT-84W	BT-84L	BT-84P
Функция "свободные руки" - активация до 8 сервисных функций	*	*	*
Пассивная защита от захвата	*	*	*
Защита от электронного взлома DID	*	*	*
Беспроводная блокировка-"призрак" WAIT UP	*		
Беспроводная блокировка HOOK-UP	*	*	*
Использование резервного L-канала	*	*	
Совместная работа с GSM-сигнализаторами (оповещение владельца)	*	*	*
Поддержка дистанционного запуска (при наличии модуля автозапуска)	*	*	*
Датчик удара в комплекте и дополнительный (при подключении) датчик	*	*	*
Возможность подключения пейджера обратной связи	*	*	*

* Номер модификации соответствует каталожному номеру для заказа

ПОЧЕМУ BLACK BUG ПОТОМУ ЧТО

Super!

www.altonika.ru

ОХРАННО-ПРОТИВОУГОННЫЕ КОМПЛЕКСЫ ЭЛИТНОГО КЛАССА

В данном случае «Super» не просто красивое слово, а единственный способ совершенно точно описать возможности системы как с точки зрения создания комфорта, так и обеспечения безопасности вашего автомобиля. **Black Bug Super** – это целый комплекс, направленный не только на практически гарантированную безопасность вашего автомобиля, но и на создание уникального удобства. Посудите сами.

Для активации и деактивации системы, а точнее для постановки и снятия с режима охраны, владельцу не нужно абсолютно ничего делать, кроме как всегда иметь с собой невидимую метку.

Все очень просто. Вы подходите к своей машине. Она узнает Вас, после чего отключает сигнализацию и открывает двери. При снятии с охраны система может установить на привычный для Вас уровень сиденья, рулевую колонку, зеркала, а также выполнить другие заданные настройки и таких настроек может быть от 8 до 15. При этом поддерживаются три метки, и для каждой можно установить свои параметры и включаемые функции. Все метки надежно защищены от подделки и попыток «поймать» и скопировать сигнал благодаря использованию технологии **DID**, делающей каждый процесс опознавания ключа уникальным. При попытке запуска двигателя комплекс вновь проверяет наличие хозяина в машине по электронной метке. Если все в порядке, то система отключает электронные блокировки двигателя и разрешает отправиться в дорогу. По такому же принципу происходит и постановка на охрану. Вы просто выключаете зажигание, выходите из машины, и когда система «потеряет вас из вида», она автоматически закроет двери, окна, включит все охранные элементы и даже осветит ваш путь ближним светом фар автомобиля. И совершенно не стоит беспокоиться, что за эти несколько секунд, когда вы уже не находитесь в машине, а она еще не поставлена на охрану, кто-то сможет ее похитить – **Black Bug Super** всегда на чеку. При каждом включении зажигания

система заново ищет метку и, в случае неудачи, блокирует ответственные цепи, препятствуя пуску двигателя или движению автомобиля.

В режиме охраны комплекс следит за дверьми, капотом, багажником, педалью тормоза автомобиля, датчиками сигнализации, а также охраняемой зоной на подступах к машине. При попытке угона включается световая и звуковая сигнализация, а также происходит передача тревожного сообщения на автопейджер. Если же к системе добавить модуль Reef GSM, то сообщение о проблеме, с указанием причины также поступит на запрограммированные телефонные номера в виде звонка или SMS сообщения.

Основная работа по защите машины от угона лежит на двух технологиях, интегрированных в систему **Black Bug Super** – **HOOK-UP** и **WAIT UP**, которые не позволяют завести двигатель или начать движение до опознавания автовладельца по электронной метке. Их уникальность состоит в том, что они не соединяются с блоком управления с помощью дополнительных проводов, демаскирующих систему.

Одной из главных функций современных противоугонных систем является защита от захвата. Под «захватом» следует понимать разнообразные способы угона автомобиля прямо из-под носа владельца. Предварительно мошенники всяческими способами пытаются выманить водителя из машины и отвлечь его внимание, а то и просто выкинуть его на светофоре. В критических ситуациях **Black Bug** все делает сам. При работающем двигателе контрольное опознавание метки производится каждый раз с началом движения автомобиля. Если метка не будет обнаружена, то противоугонная система включит световые и звуковые сигналы тревоги и безопасно остановит автомобиль, симулируя неисправность. Система обладает огромным функционалом, имеет расширенный комплект поставки, что обеспечивает повышенную защиту и надежность.

Так же на данном автомобиле вы можете установить следующие системы:

● **Black Bug, Reef Net, Guard, Woodoo.** ●



Иммобилайзер Black Bug BT-72

Иммобилайзер Black Bug BT-72 предназначен для защиты от угона и захвата. Миниатюрное беспроводное реле блокировки с динамическим кодированием защитит автомобиль, даже если демонтировать все остальные элементы системы. Пассивная защита от захвата Anti-Hijack обеспечивает автоматическое срабатывание системы безопасности без участия владельца. Black Bug узнаёт владельца по метке-транспондеру, в которой применена технология DID (динамический диалог), защищающая электронный ключ от несанкционированного считывания. А резервный L-канал обеспечивает работу системы даже при действии помех. При совместной работе с GSM-сигнализаторами Black Bug BT-72 позволяет осуществлять дистанционный контроль и управление защитными функциями с помощью мобильного телефона.

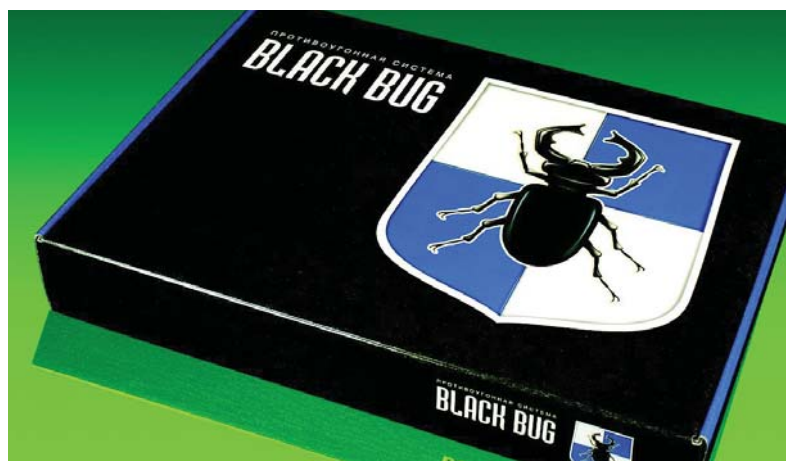

Иммобилайзер Black Bug BT-71

Иммобилайзер Black Bug BT-71 предназначен для защиты от угона и захвата. Миниатюрное беспроводное реле блокировки защитит автомобиль, даже если демонтировать все остальные элементы системы. Пассивная защита от захвата Anti-Hijack обеспечивает автоматическое срабатывание системы безопасности без участия владельца. Black Bug узнаёт владельца по метке-транспондеру, в которой применена технология DID (динамический диалог), защищающая электронный ключ от несанкционированного считывания.



Охранно-противоугонная система Reef NET R-400

Охранно-противоугонная система REEF NET - это сочетание современных охранных, противоугонных и сервисных функций. Эта система имеет богатый функционал и обладает самыми передовыми технологиями, такими как: миниатюрная беспроводная блокировка и противоразбойный режим («взводится» с брелока).

В режиме охраны контролируются зажигание, концевики дверей, капота и багажника, педаль тормоза, «ручник». Управление 2-мя дополнительными сервисными устройствами автомобиля. Совместная работа с трёхзонным пейджером, GSM-модулями (оповещение владельца/управление системой с помощью мобильного телефона)



Системы GUARD

Линейка GUARD отличается широким выбором функциональных возможностей систем и высочайшей надёжностью. А разумное сочетание "цена-качество" позволяет использовать их в качестве базы для создания мощного противоугонного комплекса.

Здесь представлены иммобилайзеры GT-25T и охранные системы RF-3xx с режимом "иммобилайзера".

Все они обеспечивают как охрану автомобиля, так и непосредственно защиту от угона с помощью электронных блокировок двигателя.

В зависимости от модификации* охранно-противоугонные комплексы Black Bug BT-71 и BT-72 имеют следующие особенности:

Особенности модификаций систем Black Bug (BT- 71) / Модификация	BT-71L	BT-71W	BT-71L2	BT-71W2	BT-71L2D	BT-71W2D
Защита от угона - иммобилайзер	*	*	*	*	*	*
Идентификация владельца по метке-транспондеру	*	*	*	*	*	*
Пассивная защита от захвата Anti-HiJack (по открытию двери)	*	*				
Пассивная защита от захвата Anti-HiJack (по встроенному датчику перемещения)			*	*	*	*
Защита от электронного взлома DID 1.5.1	*	*	*	*	*	*
Резервный радиоканал (L-канал)	*	*	*	*	*	*
Беспроводная блокировка HOOK-UP	*		*		*	
Беспроводная блокировка-"призрак" WAIT UP		*		*		*
Подключение по 2-м проводам			*	*	*	*
Совместная работа датчика перемещения с дополнительной сигнализацией					*	*
Согласование с работой модуля автозапуска		*		*		*

Особенности модификаций систем Black Bug (BT-72) / Модификация	BT-72W2	BT-72L2	BT-72W	BT-72L
Защита от угона - иммобилайзер	*	*	*	*
Идентификация владельца по метке-транспондеру	*	*	*	*
Пассивная защита от захвата Anti-HiJack (по открытию двери)			*	*
Пассивная защита от захвата Anti-HiJack (по встроенному датчику перемещения)	*	*		
Защита от электронного взлома DID 1.5.1	*	*	*	*
Резервный радиоканал (L-канал)	*	*	*	*
Беспроводная блокировка HOOK-UP		*		*
Беспроводная блокировка-"призрак" WAIT UP	*		*	
Реле блокировки с динамическим кодом	*	*	*	*
Совместная работа с GSM-сигнализаторами	*	*	*	*
Подключение по 2-м проводам	*	*		
Согласование с работой модуля автозапуска	*		*	

В зависимости от модификации* охранно-противоугонный комплекс Reef NET R-400 и системы GUARD имеют следующие особенности:

Особенности модификаций систем Reef NET (R-400) / Модификация	R-415W	R-415	R-414W	R-414	R-412W	R-412
Защита от захвата Anti-HiJack ("взводится" с брелока)	*	*	*	*	*	*
Узнаёт владельца по метке-транспондеру, защищённой от электронного взлома (технология DID)	*	*				
Автоматическое открытие\закрытие дверей ("свободные руки")	*	*				
Управление с помощью 2-х кнопочного брелока					*	*
Управление с помощью 4-х кнопочного брелока	*	*	*	*		
Беспроводная блокировка-"призрак" WAIT UP	*		*		*	
Беспроводная блокировка HOOK-UP		*		*		*
Поддержка дистанционного запуска (при подключении модуля автозапуска)	*	*	*	*	*	*
Датчик удара	*	*			*	*
Датчик перемещения	*	*				
Датчик разбития стекла			*	*		
Совместная работа с GSM-сигнализаторами (оповещение/управление с мобильного)	*	*	*	*	*	*

Особенности модификаций систем Guard / Модификация	GT-25T	RF-311A
Управление с помощью бесконтактной карточки	*	
Управление 4-х кнопочным брелоком		*
Защита от кражи ключей (секретная капсула-транспондер)	опция	
Возможность управления по телефону (при подключении REEF GSM)		
Иммобилайзер	*	*
Двухуровневый датчик удара		*
Датчик температуры		
Количество дополнительных датчиков (при подключении)		1
Управление дополнительными сервисными устройствами автомобиля		3
Режим поддержки зажигания		
Режим турботаймера		
Дистанционный запуск и автозапуск по температуре (при подключении REEF GSM)		
Блокировка работы двигателя с брелока Anti-Carjack		

* Номер модификации соответствует каталожному номеру для заказа



И не надо волноваться!



Товар сертифицирован. Реклама

Двусторонние системы охраны автомобиля

WWW.SCHER-KHAN.RU



Автомобильная охранная система с двусторонней связью SCHER-KHAN MAGICAR 8

Новинка 2008 года.

Многофункциональна, универсальна, надежна, а главное, представляет собой олицетворение заботы о пользователе.

Функциональные особенности:

Эргономичный дизайн 4-х кнопочного брелока-коммуникатора; полный дистанционный контроль состояния автомобиля на ЖК-дисплее брелока; режим «Pit-Stop» - охрана автомобиля с работающим двигателем без ключа в замке зажигания; «интеллектуальный» турботаймер; синхронизация показаний брелоков (для усиления контроля над автомобилем); работа брелока в режиме энергосбережения "Battery Save Mode"; брелок можно использовать в качестве будильника; таймер длительности парковки (актуален на платной стоянке); блокировка клавиатуры брелока; программирование брелока для управления вторым автомобилем; режим «Свободные руки» для автоматической постановки/снятия режима охраны; универсальность, легкость в установке.



Автомобильная охранная система с двусторонней связью и автоматическим запуском двигателя SCHER-KHAN MAGICAR 7

Топ-модель 2008 года.

Максимальное количество сервисных функций, мощная защита, продуманный интерфейс и стильный дизайн.

Функциональные особенности:

4-х кнопочный брелок с ЖК-дисплеем повышенной информативности; дистанционный контроль состояния автомобиля; дистанционный запуск двигателя по команде с брелока и от внешнего устройства; автозапуск двигателя по таймеру с индикацией времени работы с точностью до секунды; отсрочка таймерных запусков по достижению температуры -15, -25, +60 °C; по разряду аккумуляторной батареи автомобиля ниже 11,5 В; запираение центрального замка при повышении оборотов двигателя.



Автомобильная охранная система с двусторонней связью SCHER-KHAN MAGICAR 6

Интересный дизайн и строгая функциональность при относительно невысокой цене делают эту модель особенно привлекательной для тех, кто ценит разумную достаточность.

Функциональные особенности:

Многофункциональный 4-х кнопочный брелок-коммуникатор; отображение информации на ЖК-дисплее; защита от перехвата кодовых посылок; отдельные каналы постановки/снятия охраны; вибрационный звонок; сверхдальняя связь с процессорным блоком - до 1500 м; звуковой и визуальный режимы напоминания о получении тревожного сообщения; PIN-код доступа при утере ключа; охрана с работающим двигателем; противоразбойный режим JackStop™; высокочувствительный микрофонный двухуровневый датчик удара; предупреждение об открытой двери; режим иммобилайзера; режим VALET.



Автомобильная охранная система с двусторонней связью и автоматическим запуском двигателя SCHER-KHAN MAGICAR 5

Легкая в использовании, доступная по цене и оптимально функциональная модель.

Функциональные особенности:

Многофункциональный 4-х кнопочный брелок-коммуникатор; отображение информации на ЖК-дисплее; автоматический запуск двигателя с индикацией времени работы с точностью до секунды; дальняя связь с процессорным блоком - до 1500 м; индикация напряжения аккумуляторной батареи автомобиля; индикация температуры в салоне и текущего времени; защита от перехвата кодовых посылок; функция «Турботаймер»; предупреждение об открытой двери и невыключенных габаритных огнях; функция «Свободные руки» для автоматической постановки/снятия режима охраны.



Для ценителей комфорта

Бренд **TOMAHAWK** имеет самую широкую линейку автосигнализаций, оснащенных обратной связью, а также многофункциональным дистанционным запуском двигателя, и является лидером продаж на рынке охранных систем.

Мы постоянно совершенствуем свои системы, повышая качество, расширяя их возможности и улучшая дизайн.

Специально для автосалонов были созданы автосигнализации серии "X". Брелок - пейджер этих систем отличается высокой эргономичностью и большим информативным дисплеем.

TOMAHAWK X5 имеет наибольшее количество настроек функции автозапуска для любых типов двигателя и КПП, а так же 5 дополнительных программируемых каналов для управления различными устройствами автомобиля.

TOMAHAWK X3 не смотря на отсутствие функции автозапуска оснащен режимом турботаймера и 3-мя дополнительными программируемыми выходами.

На российском рынке системы завоевали имидж надежной и удобной в использовании автомобильной сигнализации.

Предпочтения установщиков и пользователей в выборе наших охранных систем – лучшая награда для разработчиков **TOMAHAWK**.



Проверено временем

Автомобильные охранные системы Tomahawk

Автомобильная сигнализация TOMAHAWK контролирует девять уровней защиты, к числу которых относятся основная и предупредительная зона дополнительного датчика и зона слежения за системой зажигания. Охранная система TOMAHAWK укомплектована двумя брелоками превосходной эргономичности с применением литиевых элементов питания.

Одна из важных потребительских особенностей новых брелоков охранной системы - низкое энергопотребление и длительный (до полугода) период эксплуатации охранной системы до замены батареек. Возвращаясь к эргономичности брелоков охранной системы, стоит отметить оригинальную форму корпуса брелоков, позволяющую пользователю охранной системы быстро активировать нужные функции, а также удобные клавиши брелоков, четко фиксируемые в нажатом положении.

В охранной системе используется двухуровневый датчик удара микрофонного типа, что позволяет смонтировать его в любом месте салона и его чувствительность не зависит от перепада температуры. Для установки порога срабатывания охранной системы чувствительность регулируется по каждой зоне.



Автосигнализация с обратной связью и с функцией дистанционного запуска двигателя Tomahawk X5

Функциональные особенности:

Система с дальностью действия до 1200 м.; 2 блокировки двигателя (одна программируемая, н.з./н.р.); встроенный иммобилайзер; 5 дополнительных каналов (программируемых); программируемый выход на сирену; 2-х уровневый датчик удара микрофонного типа с позонным отключением; дистанционный запуск по температуре двигателя (два температурных датчика); почасовой, ежедневный запуск двигателя, запуск по временному интервалу; запуск в заданное время, турботаймер; в ЖКД брелоке функция блокировки кнопок, часы, вибровзвонок, таймер, будильник.

TOMAHAWK X5



Автосигнализация с обратной связью Tomahawk X3

Функциональные особенности:

Система с дальностью действия брелока до 1200 м; 2-х уровневый датчик удара микрофонного типа с позонным отключением; "Anti-Hijack" (2 режима); блокировка двигателя (программируемая, н.з./н.р.); встроенный иммобилайзер; 3 дополнительных канала (2 программируемые); программируемый выход на сирену; режим турботаймер; в ЖКД брелоке функция блокировки кнопок, часы, вибровзвонок, таймер, будильник.

TOMAHAWK X3



Автосигнализация с обратной связью и с функцией дистанционного запуска двигателя Tomahawk LR 950E

Функциональные особенности:

Система с увеличенной дальностью действия до 2000 м; брелок с ЖК-дисплеем; отображение сработавшей зоны охраны на дисплее; 2-х уровневый датчик удара микрофонного типа, отключаемый с брелока по зонам; учет задержки салонного освещения; силовые реле; "Anti-Hijack" 2 режима; тихая постановка/снятие с охраны, отключение сирены с брелока; кнопка вызова водителя; 2 отдельных выхода на габаритные огни; 2-х шаговое открывание дверей; 2 блокировки (одна программируемая, н.з./н.р.); защита от к/з выхода на сирену; защита от переплюсовки; защита от бросков напряжения в бортовой сети автомобиля; 3 дополнительных канала (1 программируемый); программируемый выход на сирену; в ЖК-брелоке: часы, таймер, будильник, вибровзвонок; дистанционный запуск двигателя; запуск по температуре (2 датчика); турботаймер, запуск по временному интервалу.

TOMAHAWK LR950

ET
EXCELLENT
TRADE



EXCELLENT®

Эталон защиты автомобиля

Уютный семейный Grandis, как и собственный дом, всегда должен быть крепостью.

Сделать его неприступной для угонщиков крепостью позволят сигнализации Excellent City, Capital и Continent. Возможность подключения GSM-модуля, беспроводные блокировки, уникальная система кодирования радиосигнала, широкий спектр охранных и сервисных функций.

Вот то, что позволит надежно защитить Grandis от злоумышленников.

Автомобильные охранные системы Excellent



Автомобильная охранная система Excellent Continent-2.5

Функциональные особенности:

- двухуровневый программируемый датчик удара и объёма;
- настройка чувствительности датчиков с брелока;
- блокировка двигателя при помощи встроенных блокировок и беспроводного микроиммобилайзера;
- автоматическая коррекция чувствительности датчиков;
- раздельная защита дверей, капота, багажника;
- возможно подключение меток присутствия;
- возможность независимого управления несколькими сервисными устройствами.

Система поддерживает работу с тремя брелоками.

EXCELL CONT 2.5



Автомобильная охранная система Excellent Capital-2.5

Функциональные особенности:

- двухуровневый программируемый датчик удара и объёма;
- настройка чувствительности датчиков с брелока;
- блокировка двигателя при помощи встроенных блокировок и беспроводного микроиммобилайзера;
- автоматическая коррекция чувствительности датчиков;
- раздельная защита дверей, капота, багажника;
- возможно подключение меток присутствия.

Модернизированная плата сигнализации, снабженная процессором повышенной производительности, позволяет реализовать корректное подключение к новым типам штатных электронных устройств современных автомобилей.

Система поддерживает работу с тремя брелоками.

EXCEL CAPIT-2.5



Автомобильная охранная система Excellent City-2.5

Функциональные особенности:

- двухуровневый программируемый датчик удара;
- программирование чувствительности датчиков с брелока;
- блокировка двигателя при помощи встроенных блокировок;
- автоматическая коррекция чувствительности датчиков;
- раздельная защита дверей, капота, багажника;
- возможно подключение меток присутствия.

Модернизированная плата сигнализации, снабженная процессором повышенной производительности, позволяет реализовать корректное подключение к новым типам штатных электронных устройств современных автомобилей.

Система поддерживает работу с тремя брелоками.

EXCELL CITY-2.5



GSM-модуль для автомобильных охранных систем Excellent Continent-2.5, Capital-2.5 и City-2.5

GSM-модуль подходит для любых систем Excellent. Использование системы осуществляется с помощью удобного голосового (а так же sms) меню. Возможно определение координат автомобиля (зависит от поддержки данной услуги оператором сотовой связи, например "МТС-поиск"). Встроенный датчик наклона/перемещения предупреждает о попытке кражи колес или эвакуации автомобиля. Блокировка двигателя по штатной электропроводке. Система термостабилизации обеспечивает надежную работу в широком диапазоне температур. Встроенный аккумулятор защищает от обесточивания системы.

GSM EXCEL

Предложите автомобилю лучшее!

Основные функции спутникового противоугонного комплекса

COBRA CONNEX:

- контроль перемещения автомобиля в режиме охраны
- контроль отключения аккумулятора
- контроль отключения GPS-антенны
- контроль открывания дверей в режиме охраны
- контроль включения/выключения зажигания в режиме охраны
- контроль срабатывания датчиков: наклона (крена), удара, вибрации
- наличие скрытой кнопки тревоги в салоне автомобиля

Преимущества COBRA CONNEX:

- возможность дистанционного изменения параметров системы безопасности
- слежение за автомобилем в режиме on-line
- автоматическая рассылка сигналов тревоги на мобильные и стационарные телефоны, факсы и адреса электронной почты Клиента
- помехозащищенный канал передачи данных
- защита водителя от разбойного нападения (Anti-Hi-Jack)
- блок контроля уровня GSM-сигнала, позволяющий противодействовать применению «GSM-глушилок»
- автоматическая постановка и снятие системы с режима охраны
- значительные скидки при страховании КАСКО

ГАРАНТИЯ 2 ГОДА



Спутниковый противоугонный комплекс **COBRA CONNEX** является надежной защитой Вашего автомобиля от угона и различных повреждений.



Надежность и простота в эксплуатации!

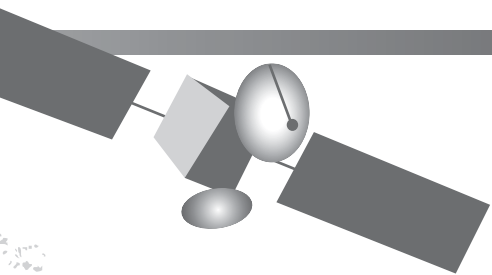

COBRA CONNEX имеет широчайший территориальный охват среди спутниковых противоугонных систем.

Сеть из 44 диспетчерских центров на территории РФ и стран СНГ позволяет непрерывно обеспечивать безопасность Вашего автомобиля.

8-800-10-01-911

www.cobraconnex.ru

www.alarmcobra.ru



Спутниковый противоугонный комплекс **COBRA CONNEX** -

совместная разработка компаний Cobra AT (Италия), NEXO (Швейцария), Valease (Франция). В системе объединены спутниковая навигация GPS, цифровая связь GSM и новейшие технологии противодействия угонам.

Комплект **COBRA CONNEX Garant**

Для идентификации владельца в комплекте поставляется электронная метка. До тех пор, пока система не опознала метку, она находится в режиме охраны и информирует обо всех тревожных событиях.

COBRA GRNT MTS

Комплект **COBRA CONNEX Standart**

Комплект оснащается иммобилайзером, управляемым с брелока. Для снятия иммобилайзера с охраны необходимо набрать на брелоке индивидуальный код. Для предупреждения о тревожной ситуации в комплекте предусмотрено сразу две тревожные кнопки – одна из них расположена на брелоке, а вторая скрытно устанавливается в салоне автомобиля.

COBRA STD MTS

Комплект **COBRA CONNEX Best LUXE**

Для идентификации владельца в комплект входит электронная метка. Комплект имеет дополнительное устройство, повышающее защиту автомобиля (блок контроля уровня GSM - "антиглушилка").

COBRA BEST LUXE

Комплект **COBRA CONNEX Best PROF I**

Кроме электронной метки, в комплекте предусмотрена кнопка авторизации владельца "Anti-Hi-Jack" - защита владельца от нападения в пути. Также в комплекте поставляется датчик объема, беспроводные блокировки, дополнительный иммобилайзер и другие устройства, повышающие защиту автомобиля.

COBRA BEST PROF

Комплект **COBRA CONNEX Global Max**

Основан на комплекте Best PROF I и дополнительно включает в себя резервный канал передачи данных и сигналов тревоги, дублирующий основной канал, а также электромеханический замок капота.

COBRA GLOBAL MX

В комплект каждого из продуктов **COBRA CONNEX** входят следующие датчики: перемещения, крена, удара, открывания дверей, включения/выключения зажигания, отключения аккумулятора автомобиля, отключения антенны системы. Постановка системы на охрану осуществляется автоматически.



МЕХАНИЧЕСКИЕ ПРОТИВОУГОННЫЕ КОМПЛЕКСЫ BEAR-LOCK

- Рамочная конструкция, посадка на «штатные» места в автомобиле. Блокиратор устанавливается внутри консоли, не нарушая общий вид салона.
- Все системы оборудованы фирменной личинкой Bear-Lock – более $3,5 \times 10^6$ комбинаций, технология «пин в пине».
- При утере ключ восстанавливается по кодовой карте с индивидуальным цифровым кодом (поставляется в комплекте системы).
- Специальная защита от отмычки, высверливания, проворота, грубого взлома и кислот.
- Уникальные разработки для каждой модели автомобиля!



Замки разработаны специально для автомобилей MITSUBISHI



▲
Замок АКПП, типтроник, штырьевой RSA-MIT-849



▲
Замок МКПП, штырьевой RSA-MIT-912

Блокиратор КПП (штырьевой)

Блокирует механизм КПП, максимально эффективно препятствуя угону. Рамочная конструкция устанавливается на штатные крепежные элементы (в большинстве моделей).



Более 1 000 000 пользователей по достоинству оценили надежность, эффективность и удобство механических противоугонных комплексов Bear-Lock!





Товар сертифицирован. Реклама



ЗАМКИ БЕСШТЫРЬЕВЫЕ ПРОТИВОУГОННЫЕ



АВТОМОБИЛЬНАЯ МЕХАНИЧЕСКАЯ ПРОТИВОУГОННАЯ СИСТЕМА CONSTRUCT

Принцип действия механической противоугонной системы CONSTRUCT основан на фиксации механизма управления КПП относительно неподвижных частей кузова автомобиля. Для автомобилей с МКПП устройство CONSTRUCT блокирует механизм КПП в положении заднего хода, для автомобилей с АКПП - в позиции parking.

УНИКАЛЬНЫЕ ИНЖЕНЕРНЫЕ РЕШЕНИЯ

Замок CONSTRUCT оснащен запатентованным интерактивным цилиндром MUL-T-LOCK, который содержит уникальные технические решения. Сочетание прочного корпуса и надежного цилиндра выделяет замок CONSTRUCT среди других автомобильных механических противоугонных устройств. Использование цилиндра MUL-T-LOCK позволяет создавать систему "Мастер-ключ" (замок КПП и замок капота MUL-T-LOCK открываются одним ключом), что придает дополнительный комфорт пользователю. Замок комплектуется 3-мя ключами и персональной кодовой карточкой. Изготовление дубликата ключа возможно в официальных сервис-центрах MUL-T-LOCK только при наличии персональной кодовой карточки.



ПРОСТОЕ ТЕХНИЧЕСКОЕ ОБСЛУЖИВАНИЕ

В отличие от других механических автомобильных блокираторов замок CONSTRUCT прост в эксплуатации и удобен в использовании. Для открытия и закрытия замка достаточно повернуть ключ. Индивидуальный подход в разработке устройства на конкретную модель автомобиля позволяет произвести качественный монтаж без нарушения интерьера салона. Установка замка CONSTRUCT не влияет на другие устройства автомобиля и управление транспортным средством. При правильной эксплуатации и рекомендованном техническом обслуживании замок CONSTRUCT будет работоспособен в течение всей жизни автомобиля.



▲
Замок МКПП,
бесштырьевой, поворотного типа
CTL 77/946 INT

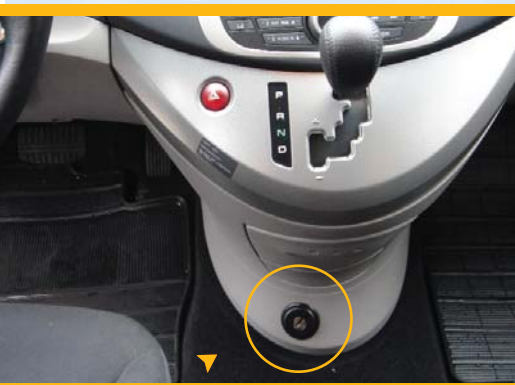

▲
Замок АКПП, типтроник
бесштырьевой, поворотного типа
CTL 77/809 INT

Механический замок капота
HOOD LOCK

HOODLOCK - без фото

Современные системы «PARKMASTER»

Парковочный радар, по другому - парктроник (от англ. parktronic), поможет избежать досадных мелких аварий и следующих за ними материальных затрат. Парковочные датчики PARKMASTER – это, прежде всего высокочувствительные ультразвуковые датчики с широкой областью рассеивания сигнала. Более того, в современных системах PARKMASTER возможен выбор до двух десятков типов индикаторов: от трех светодиодов – до разнотипных дисплеев с указанием расстояния до препятствия и направлением на него. Немаловажно, что все парковочные радары PARKMASTER адаптированы к суровым погодным условиям, и проходят обязательные тестирования на безотказность работы в условиях низких и высоких температур, повышенной влажности и загрязненности.

ЛИДЕРЫ ПРОДАЖ

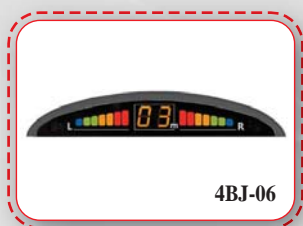

4BJ-06

4 датчика, блок с двумя световыми шкалами, цифровым дисплеем и бипером; обнаружение препятствия от 1.3 м.

PM 4B06-B (черные)
PM 4B06-S (серебристые)



4BJ-14

4 датчика, блок с двумя световыми шкалами, цифровым дисплеем и бипером; обнаружение препятствия от 1.3 м.

PM 4B14-B (черные)
PM 4B14-S (серебристые)



8BJ-12

8 датчиков, блок со световой шкалой, цифровым и графическим дисплеем и бипером; обнаружение препятствия от 1.3 м.

PM 8B12-B (черные)
PM 8B12-S (серебристые)

НОВИНКИ



4BJ-26

4 датчика, блок со световой шкалой, цифровым дисплеем, бипером и голосовым оповещением (на английском языке); обнаружение препятствия от 2.5 м.

PM 4D26-B (черные)
PM 4D26-S (серебристые)



4CJ-62

4 датчика, блок с двумя световыми шкалами, цифровым дисплеем и бипером; обнаружение препятствия от 2.5 м.

PM 4C62-B (черные)
PM 4C62-S (серебристые)



4CJ-84

4 датчика, блок с ЖК-дисплеем, световой шкалой и единой матрицей, с использованием анимации; обнаружение препятствия от 2.5 м.

PM 4C84-B (черные)
PM 4C84-S (серебристые)



4 задних датчика, бипер,
2 шкалы, 6 градаций расстояния,
цифровой индикатор расстояния.
Обнаружение препятствия от 1.3 м

PM 4B13-B (черные)
PM 4B13-S (серебристые)



4 задних датчика, бипер,
2 шкалы, 6 градаций расстояния,
цифровой индикатор расстояния.
Обнаружение препятствия от 1.5 м

PM 4C64-B (черные)
PM 4C64-S (серебристые)



4 задних датчика, бипер (голосовое
оповещение на английском языке),
1 световая шкала, блок с единой
матрицей, 11 градаций расстояния,
обнаружение препятствия от 2.5 м

PM 4D21-B (черные)
PM 4D21-S (серебристые)



4 задних датчика, бипер, зеркало
заднего вида с монитором
с переходником на шарнире,
видеокамера. Обнаружение
препятствия от 1.5 м

PM 4C83-B (черные)
PM 4C83-S (серебристые)



4 задних датчика, бипер,
2 световых шкалы, цифровой
дисплей, 6 градаций расстояния,
обнаружение препятствия от 1.3 м

PM 4C69-B (черные)
PM 4C69-S (серебристые)



4 задних датчика, бипер, монитор,
видеокамера. Обнаружение
препятствия от 1.5 м

PM 4C85-B (черные)
PM 4C85-S (серебристые)

Парковочные системы

- ▶ Компания STEEL MATE, основанная в 1987 году, является крупнейшим высокотехнологичным производителем систем парковки для автомобилей. Система парковки не является новинкой на рынке автомобильных аксессуаров.
- ▶ Проблема безопасности при движении задним ходом появилась вместе с автомобилем. В первых правилах дорожного движения водителю грузовика в обязательном порядке предписывалось перед тем, как подавать автомобиль назад, непременно обойти его и убедиться, что этому движению ничто не препятствует.
- ▶ Сегодняшние автомобили несравнимы с техникой полувековой давности. У них выросли скорость и комфорт, удобство управления, обзорность и эксплуатационные характеристики. Но проблема безопасности движения задним ходом не только не исчезла, но и с каждым годом становится все актуальнее. В первую очередь это объясняется, конечно же, огромным количеством автомобилей. Тесно становится на городских улицах, тесно на загородных трассах, тесно во дворах. Практически любой маневр на парковке связан с риском кого-то зацепить - очень уж малы стали расстояния между автомобилями. Поэтому, если Вы двигаетесь на автомобиле задним ходом или находитесь в условиях ограниченного пространства и не видите выступающие препятствия, то дополнительный помощник Вам явно не повредит. Эту функцию выполнит система парковки, установленная на Ваш автомобиль.
- ▶ Наиболее известным производителем парковочных систем является компания Steel Mate. Системы Steel Mate пользуются заслуженным доверием автолюбителей Европы, США, Японии, России и других стран. Около 5-ти лет назад продукция Steel Mate начала завоевывать российский рынок.

Парковочный радар Steel Mate PTS 400 MI

В комплект модели входят:

- блок управления;
- 4 ультразвуковых врезных датчика;
- 2-х цветная световая шкала
- бипер.

Технические характеристики:

Дистанция обнаружения препятствия: 0,1–1,5 м
Дистанция, определяемая с наибольшей точностью: 0,3–1,2 м
Напряжение: 10–15 Вольт
Потребляемая мощность: 4 Watt (max)
Рабочая частота: 40 КГц
Температура окружающей среды: от -40°C – +80°C
Громкость бипера: 85~105 дБ

Функция самообучения, в случае установленного на автомобиле прицепного устройства или другого навесного оборудования

PTS-400MI-B черные
PTS-400MI-S серебристые

Парковочный радар Steel Mate PTS 400 Q4

В комплект модели входят:

- блок управления;
- 4 ультразвуковых врезных датчика;
- 3-х цветная световая шкала;
- высокоинформативный мультицветный дисплей со встроенным бипером и цифровой индикацией расстояния.

Технические характеристики:

Дистанция обнаружения препятствия: 0,1–1,79 м
Дистанция, определяемая с наибольшей точностью: 0,3–1,5 м
Напряжение: 10–15 Вольт
Потребляемая мощность: 4 Watt (max)
Температура окружающей среды: от -40°C – +80°C
Громкость бипера: 70~90 дБ

PTS-400Q4-B черные
PTS-400Q4-S серебристые

Парковочный радар Steel Mate PTS 400 V1

В комплект модели входят:

- блок управления;
- 4 ультразвуковых врезных датчика;
- высокоинформативный мультицветный дисплей со встроенным бипером и цифровой индикацией расстояния.

Технические характеристики:

Дистанция обнаружения препятствия: 0,1–2,5 м
Дистанция, определяемая с наибольшей точностью: 0,3–1,5 м
Напряжение: 10–15 Вольт
Потребляемая мощность: 4 Watt (max)
Рабочая частота: 40 КГц
Температура окружающей среды: от -40°C – +80°C
Громкость бипера: 85~105 дБ

PTS-400V1-B черные
PTS-400V1-S серебристые



► Имея за плечами двадцатилетний опыт работы, компания STEEL MATE стала первой всемирно известной торговой маркой автомобильной электроники из Китая и OEM производителем оборудования для известных мировых брендов. Продукция STEEL MATE поставляется и известна более чем в 70 странах мира.

► В основе создания высококачественных изделий – труд высококвалифицированного персонала и использование лучшего оборудования. Строжайший контроль качества осуществляется в течение всего процесса производства. Перед поставкой на рынок изделия проходят различные виды тестирования. Продукция STEEL MATE отлично работает во всех погодных условиях.



Высочайшее качество и идеальная законченность каждого элемента системы, от упаковки до последнего винтика, при доступной цене – это STEEL MATE!

Товар сертифицирован. Реклама

Парковочный радар Steel Mate PTS 400 X1

В комплект модели входят:

- 2 блока управления;
- 4 ультразвуковых врезных датчика;
- высокоинформативный мультицветный дисплей со встроенным бипером и цифровой индикацией расстояния.

Технические характеристики:

Дистанция обнаружения препятствия: 0,3–2,59 м
 Напряжение: 10–15 Вольт
 Потребляемая мощность: 4 Watt (max)
 Рабочая частота: 40 КГц
 Температура окружающей среды: от -40°C – +80°C
 Громкость бипера: 85–105 дБ

Парковочный радар Steel Mate PTS 800 MN

В комплект модели входят:

- 2 блока управления;
- 8 ультразвуковых врезных датчиков;
- 2 дисплея со встроенными биперами;

Технические характеристики:

Дистанция обнаружения препятствия: 0,1–1,5 м
 Дистанция, определяемая с наибольшей точностью: 0,3–1,2 м
 Напряжение: 10–15 Вольт
 Потребляемая мощность: 4 Watt (max)
 Рабочая частота: 40 КГц
 Температура окружающей среды: от -40°C – +80°C
 Громкость бипера: 85–105 дБ

Парковочный радар Steel Mate PTSV 401

В комплект модели входят:

- блок управления;
- 4 ультразвуковых врезных датчика;
- 1/3" цветная камера с широкоугольным объективом.

Технические характеристики:

Дистанция обнаружения препятствия: 0,1–2,59 м
 Дистанция, определяемая с наибольшей точностью: 0,3–2,5 м
 Напряжение: 10–15 Вольт
 Потребляемая мощность: 0,8 Watt (max)
 Температура окружающей среды: от -30°C – +80°C
 Громкость бипера: 70–90 дБ

Данная модель может быть встроена в автомобильную аудио- и видеосистему в случае наличия таковых.

PTS-400X1-B черные
PTS-400X1-S серебристые

PTS-800MN-B черные
PTS-800MN-S серебристые

PTS-V401-B черные
PTS-V401-S серебристые





Комплекты ксенонового света

PHANT H1 4300 ближний

PHANT H11 4300 дальний

Технология HID увеличивает надежность ламп в 10 раз, так как вибрации, возникающие во время движения транспортного средства, могут повредить нить накала.

Ксеноновый свет важный элемент безопасности и комфорта для автомобилиста.

Комплекты ксенонового света

PHANTOM HID* предлагает Вашему вниманию световое оборудование премиум-класса.

Гарантия долговечности и правильности работы ксенона обусловлена использованием высококачественных комплектующих PHILIPS и HELLA.

Цветовая температура 4300К широко используется большинством мировых автопроизводителей.

Оптимальный выбор высококачественных комплектующих обеспечивает устойчивую работу ксенона в сложных Российских климатических условиях.

Ксеноновая лампа с потребляемой мощностью 35 Ватт светит в 2 раза ярче галогеновой лампы, что увеличивает безопасность движения в темное время суток, потребляя при этом меньше электроэнергии. За счет этого падает нагрузка на генератор и электрику автомобиля. В результате – Вы бережете свой автомобиль, уменьшаете потребление горючего, соответственно, сокращаете затраты на его обслуживание.

* HID (High Intensity Discharge) в переводе на русский язык - Высоко Интенсивный Разряд. Данная технология применяется в газоразрядных лампах для розжига электрической дуги в колбе заполненной под давлением инертными газами, среди которых есть газ – ксенон. В газоразрядных лампах (HID) нет нити накала, световой поток возникает за счет свечения газа, инициированного дуговым разрядом примерно в 25 000 Вольт между двумя электродами, в результате создавая превосходный, мощный поток света.



КОМФОРТ И БЕЗОПАСНОСТЬ ВАШЕГО АВТОМОБИЛЯ

Системы безопасной парковки

Парковочные комплекты PHANTOM

изготовлены на лучших предприятиях юго-восточной Азии.

Все компоненты систем, используемые в изделиях безопасной парковки PHANTOM, подвергаются строжайшему входному и выходному контролю качества.

Оригинальная функция самодиагностики позволяет проверить исправность датчиков в момент активации системы. Различные по виду подачи информации, звуковые и/или визуальные, а так же разнообразные цветовые и конструктивные решения информационных индикаторов позволяют органично дополнить интерьер любого автомобиля.

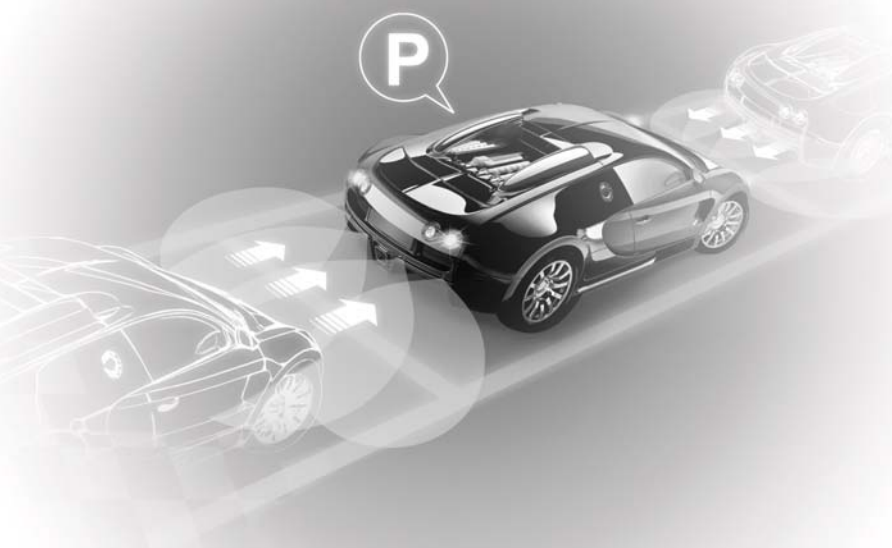

Высокая чувствительность, минимальное время реакции, применение компонентов, протестированных в условиях российского климата, выгодно отличает продукцию Phantom от других производителей.



Дистанционное обнаружение препятствия: 0,3-2,5 м
Беспроводная технология передачи сигнала. Матричный дисплей с визуальным отображением формы препятствия и цифровое подтверждение расстояния до препятствия.

В комплект входят: 4 датчика, дисплей, центральный блок.

Датчики поставляются в двух цветах:

BS-400G(B) черные
BS-400G(S) серебристые



Дистанционное обнаружение препятствия: 0,3-2,5 м
Голосовое сопровождение процесса парковки. Матричный дисплей с визуальным отображением формы препятствия и цифровое подтверждение расстояния до препятствия.

В комплект входят: 4 датчика, дисплей, центральный блок

Датчики поставляются в двух цветах:

BS-400Y(B) черные
BS-400Y(S) серебристые



Дистанционное обнаружение препятствия: 0,3-2,5 м
Голосовое сопровождение процесса парковки. Матричный дисплей с визуальным отображением формы препятствия и цифровое подтверждение расстояния до препятствия.

В комплект входят: 8 датчиков, дисплей, центральный блок

Датчики поставляются в двух цветах:

BS-800Z(B) черные
BS-800Z(S) серебристые



Дистанционное обнаружение препятствия: 0,3-1,5 м
Дисплей с визуальным отображением левой и правой сторон автомобиля и цифровое подтверждение расстояния до препятствия.

В комплект входят: 6 датчиков, дисплей, центральный блок

Датчики поставляются в двух цветах:

BS-600F(B) черные
BS-600F(S) серебристые



АУДИО-ВИДЕО



Акустическая система автомобильная

165 мм, максимальная мощность 120 Вт, 94 дБ, ВЧ: Шелк, диффузор НЧ-динамика из непрессованной целлюлозы

DLS R6A



Акустическая система автомобильная

165 мм, 60 Вт (RMS) / 90 Вт (max), 50-20000 Гц, 94 дБ, материал НЧ: полипропилен

DLS 426



Автомобильный усилитель мощности

4-х каналный, 4 x 70 Вт (4 Ом, RMS) ФНЧ: 50-500 Гц, ФВЧ: 15-500 Гц

DLS MA41



Сабвуфер автомобильный

Сабвуфер автомобильный, активный, в закрытом корпусе, динамик М210 (10" (250 мм), 25-160 Гц), встроенный усилитель SBA185 (мощность 265 Вт (2 Ом), Subsonic: 25 Гц, ФНЧ: 35-160 Гц (12 дБ/окт))

DLS ASB210

С DLS ты – чемпион!

В 2007 году шведская компания DLS нокаутировала конкурентов на финальных соревнованиях по качеству звука (Sound Quality Competition). Международная команда DLS завоевала 16 первых мест в самых престижных категориях IASCA (США) и ЕММА (Европа).
DLS – Car Audio для чемпионов.

Совместимость данных моделей DLS с вашим автомобилем уточняйте у продавцов-консультантов в вашем дилерском центре

Товар сертифицирован. Реклама

Что в автомобиле показывает видео?



← Автомобильный потолочный ЖК-телевизор

Диагональ 11" (28 см)

со встроенным DVD плеером,
встроенный FM модулятор,
ИК- передатчик для наушников,
встроенные динамики, разъем USB
и слот для SD карты, пульт ДУ,
широкоэкранный формат 16:9,
разрешение 800 x RGB x 480.

DCTV-1100



Автомобильный переносной ЖК-телевизор

Диагональ 7" (17,8 см), встроенный
аккумулятор, формат экрана 16:9,

встроенный ТВ тюнер,
NTSC/PAL/SECAM, экранное меню на
русском языке, аудио-видео вход, пульт
ДУ, питание 12 В, цвет черный

SAM-745 Black

NRG

Car Audio & Electronics

Совместимость данных моделей NRG с вашим автомобилем уточняйте
у продавцов-консультантов в вашем дилерском центре

Товар сертифицирован. Реклама



▲ Салонное зеркало со встроенным ЖК-монитором

Монитор 7" (175 мм), PAL/NTSC, яркость 400 кД, контраст 350:1,
2 видео входа, система громкой связи Bluetooth, индикация входящего
номера, встроенные динамики, микрофон в комплекте, пульт ДУ

NRG RVM-75BT



▲ Цветная камера заднего вида с функцией ночного видения

Влагозащищенная. Матрица CMOS. Система цветности PAL,
минимальная освещенность 0 люкс, разрешение 510 линий, угол
обзора объектива 140°

NRG BVC-140



▲ Автомобильная антенна активная для приема телевизионного сигнала

4-х канальный, 4 x 70 Вт (4 Ом, RMS) ФНЧ: 50-500 Гц, ФВЧ: 15-500 Гц

NRG NAT-400



▲ Универсальный мультисистемный телевизионный приемник с высоким уровнем чувствительности

Встроенный транскодер цветности PAL/SECAM - PAL/NTSC. Система
входного сигнала PAL/SECAM. Программируемый выходной сигнал
PAL/NTSC. 2 AV входа. Выносной ИК-приемник, пульт ДУ.

NRG NTTV-170

НАВИГАЦИЯ

Портативные автомобильные
навигаторы это:

ПОМОЩЬ

УДОБСТВО

ЭЛЕГАНТНЫЙ ДИЗАЙН

ДОПОЛНИТЕЛЬНЫЕ ФУНКЦИИ

GARMIN™



Вам не нужно беспокоиться о том, **КАК** проехать - достаточно знать **КУДА!**

Смело отправляйтесь в путь с нашими портативными уличными навигаторами.
Мы предлагаем приборы для любого автомобиля и любого бюджета.



Навигатор - это то, что поможет Вам не затеряться в переплетениях улиц мегаполиса и всегда выведет в нужное место. Достаточно лишь указать пункт назначения - и навигатор уверенно приведет Вас в нужное место, с соблюдением Правил Дорожного Движения.

Навигатор - это то, что предназначено стать Вашим незаменимым помощником на дороге. Поддержка Bluetooth позволяет управлять мобильным телефоном, не отвлекаясь от дороги, проигрывание музыки, просмотр фотографий и калькулятор дополняют возможности устройства, делая его удобным помощником и вне автомобиля.

Навигаторы технически очень хорошо оснащены - сенсорные экраны с увеличенным разрешением делают навигацию более наглядной, большой объем памяти и слот для карт SD позволяет хранить в памяти дополнительные карты, mp3-файлы, фотографии.

Стильный, строгий дизайн идеально вписывается в интерьер Вашего автомобиля, прочный кронштейн исключает вибрацию при проезде неровностей, компактные размеры позволяют положить навигатор в сумку или перчаточный ящик автомобиля.

Во все предлагаемые модели навигаторов предустановлены карты России с маршрутизацией.

Модельный ряд навигаторов Garmin спрашивайте у вашего дилера.





Mio C725

Автомобильный навигатор с экраном 7 дюймов

Невероятный экран! Диагональ 7 дюймов - это не шутка! Это устройство предоставляет массу возможностей для своего владельца. FM - трансмиттер позволяет прослушивать музыку через динамики автомобиля даже при отсутствии MP3 в автомобиле. Большой яркий дисплей идеально подходит для просмотров фильмов. Возможно подключение камеры заднего обзора по USB.



Навигатор автомобильный Mio C725 Deluxe
18431



Mio Moov 380

Автомобильный навигатор с экраном 4,3 дюйма

Новое слово в навигации. Mio Moov 380 - не просто сверхтонкий навигатор высшего уровня с потрясающе стильным дизайном. Это устройство символизирует новое поколение навигационных устройств - персональные навигаторы с доступом в Internet. Доступ к веб-страницам, загрузка информации о пробках, использование навигатора в качестве автомобильного телефона. Moov 380 - непревзойденный интеллектуальный ассистент!

Навигатор автомобильный Mio Moov 380 Deluxe
18429



Mio Moov 200

Автомобильный навигатор с экраном 3,5 дюйма

Навигатор Mio Moov 200 открывает новую линейку автомобильных навигационных устройств. Высокое качество изготовления и отличные эргономические характеристики делают эту модель идеальным навигатором начального уровня. Навигатор ориентирован на тех пользователей, кто не нуждается в избыточном функционале дорогих устройств.

Навигатор автомобильный Mio Moov 200 Deluxe
18423





Радар-детекторы "CRUNCH"

Обнаруживают все радары, в том числе работающие в импульсных режимах Ultra-X и Ultra-K, а также в лазерном диапазоне

Модель **ELITE**



◀ Радар-детектор Crunch ELITE

Выдает визуальные и звуковые сигналы предупреждения об обнаружении радиосигналов в диапазонах X, K и Ka, Ultra-X, Ultra-K, имеет режим работы POP™*, а также сигналов лазера (лазерных измерителей скорости) в радиусе 360° и сигналов системы VG-2**.

Детектор CRUNCH ELITE снабжен аккумуляторными батареями. В комплекте - магнитное крепление на приборную панель.

CRUNCH ELITE

Модель **SILVER BULLET II**



◀ Радар-детектор Crunch Silver Bullet II

Выдает визуальные и звуковые сигналы предупреждения об обнаружении радиосигналов в диапазонах X, K и Ka, Ultra-X, Ultra-K, имеет режим работы POP™*, а также сигналов лазера (лазерных измерителей скорости) в радиусе 360° и сигналов системы VG-2**.

Детектор CRUNCH SILVER BULLET II снабжен аккумуляторными батареями и цифровым компасом. Функция переворота дисплея для крепления на солнечно-защитный козырек.

CRUNCH BULLET 2

Модель **2160**



◀ Радар-детектор Crunch 2160

Выдает визуальные и звуковые сигналы предупреждения об обнаружении радиосигналов в диапазонах X, K, Ultra-X и Ka, а также сигналов лазера (лазерных измерителей скорости) в радиусе 360° и сигналов системы VG-2**.

Детектор CRUNCH 2160 снабжен голосовыми сообщениями на английском и русском языках, дублирующими световую индикацию.

CRUNCH 2160

Модель **2110**



◀ Радар-детектор Crunch 2110

Выдает четкие визуальные и звуковые сигналы предупреждения о присутствии радиосигналов X, K и широкополосного Ka-диапазонов, а также, сигналов лазера в радиусе 180° и VG-2** сигналов.

CRUNCH 2110

*Режим POP™ использует обычные диапазоны X, K и Ka, но при этом производится излучение не непрерывного, а импульсного сигнала, длительностью 200...300 мс, излучаемого несколько раз в течение 1-2 сек.

** Система VG-2 - прибор, обнаруживающий радар-детекторы.



Bluetooth®

HANDS FREE KIT



Mobidick Supertooth

Линейка универсальных, переносных Bluetooth комплектов громкой связи (hands-free), не требующих специальной установки

Mobidick Supertooth Light

(Мобидик Супертус Лайт) - флагман в линейке Supertooth



Выпускается в двух классических цветах: белом и черном, для любого салона авто, выбор за вами.

Вы можете смело оставлять устройство в машине, т.к. рабочий диапазон температур от -15°C до +55°C.

Самое долгое время разговора - до 15 часов.

Совместим со всеми Bluetooth-телефонами, смартфонами, коммуникаторами. Компактный и легкий, его можно разместить, например, на козырьке от солнца (для крепления используется металлическая клипса и мощные магниты устройства).

Встроенный цифровой процессор обработки звука (DSP) последнего поколения эффективно подавляет шумы от открытых окон или мотора, мощный динамик и выдвигающийся микрофон - всё это обеспечивает комфортное общение, без повышения голоса.

Вас слышат, и вы прекрасно слышите вашего собеседника!

Mobidick Supertooth Concierge

(Мобидик Супертус Консьерж) - два-в-одном: Bluetooth комплект громкой связи и Помощник в дороге



НОВИНКА!

Помимо функций громкой связи, в этом устройстве есть отдельная кнопка, нажав на которую, вы свяжетесь с оператором Call-центра **СМИЛИНК 0830**, который окажет вам помощь в дороге. Другая кнопка отвечает за громкую связь: прием вызова, завершение разговора и пр.

Пробки: информация о пробках в городе и маршрутах объезда

Мобильная навигация: вы куда-то едете - оператор Call-центра **СМИЛИНК** предложит оптимальный маршрут

Вы также сможете: вызвать эвакуатор; перегнать автомобиль; заказать такси

Вы также узнаете: сведения о справочных службах города, страховых компаниях, АЭС; адреса, телефоны, часы работы автосалонов, автосервисов, автомоек, шиномонтажей, штрафстоянок,

медкомиссий, пунктов ТО



Более точный перечень услуг можно посмотреть на сайте www.smilink.ru

Товар сертифицирован. Реклама

Сервис **СМИЛИНК** работает в Москве, Санкт-Петербурге, Ростове-на-Дону. Внимание! Услуга платная! Стоимость уточните у своего оператора.

"Mobidick Technology Co., Ltd." - ведущий производитель и поставщик высококачественной электроники



© 2008 Mobidick Technology Co., Ltd. www.mobidick.biz



**Bluetooth комплект громкой связи
Mobidick Supertooth Light**

Самое долгое время разговора - 15 часов
Время ожидания - 800 часов или 1 месяц

BISTL черный
BISTL-W белый



**Bluetooth комплект громкой связи
и помощник в дороге
Mobidick Supertooth Concierge**

Отдельная кнопка для связи с оператором СМИЛИНК, который подберет маршрут и сообщит информацию о пробках

BISTG черный



Parrot

**Bluetooth комплект громкой связи
Parrot CK3200 LS-COLOR PLUS**

Комплект имеет 2 микрофона, которые принимают голос водителя как основной и подавляют посторонние шумы. При осуществлении звонка звук авторадия автоматически приглушается на время разговора. Качественный цветной ЖК-дисплей высокого разрешения отображает информацию с мобильного телефона: входящие/исходящие/пропущенные звонки, голосовые сообщения, телефонную книгу и т.д.

PF130004AD



**Беспроводная Bluetooth
гарнитура Discovery 665**

Инновационная технология AudioIQ, созданная на основе встроенного DSP-процессора, автоматически адаптирует входящий звуковой поток, учитывая фоновые шумы, улучшает его качество, чистоту и настраивает оптимальный уровень громкости. В исходящем звуковом потоке AudioIQ снижает уровень фоновых шумов до 50%. Кроме того, минимизируются искажения речи собеседника, и обеспечивается высочайшая ясность звука. AudioIQ значительно повышает качество звука как для говорящего, так и для его собеседника.

PL-D665



ТО, ЧТО НУЖНО!



← Органайзер для CD на козырек от солнца CDV12 (для 12 CD) - на фото AV10 (для 10 CD)



← Альбом для CD CDE24 (для 24 CD) - на фото KTW24 (для 24 CD)

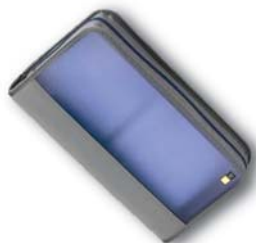

← Альбом для CD BCW48 (для 48 CD) - на фото BCW72 (для 72 CD)



← Контейнер для перевозки продуктов ATO40 - на фото



← Органайзер в багажник для инструмента и автопринадлежностей ATO10



← Органайзер на спинку сиденья ABS11 - на фото



НЕВЕ



← Столик автомобильный HBA-66

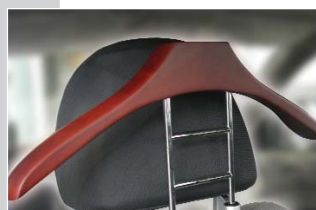

← Вешалка за подголовник Лакированное дерево HBA-67W



← Вешалка за подголовник Нержавеющая сталь HBA-63 (на фото) HBA-67 HBA-67D

* Возможны изменения текущего ассортимента. Подробности уточняйте у Вашего дилера.

Почему Мы выбираем Leatherman?

Инженер Тим Лезерман (Tim Leatherman) изобрел первый мультиинструмент в мире, и его название на каждом изделии - Leatherman - гарантия качества. Возможно, поэтому ни один другой мультиинструмент не вызывает такого доверия как подлинный Leatherman. Строгие стандарты Тима при разработке и производстве делают мультиинструменты Leatherman самыми надежными, функциональными и трудолюбивыми инструментами в мире. Когда у Вас будет Leatherman, Вы это поймете.

Отлично режут? Да.

Потому что больше никто не применяет высокоуглеродистых сталей для клинков в мультиитулах.

Высокие технологии? Да, конечно.

Только мы применяем сложные в обработке, но эффективные материалы: титан, авиационный алюминий, высококачественную нержавеющую сталь.

Удобные и безопасные? Несомненно!

Все опции каждого изделия удобны в использовании и имеют надежные фиксаторы.

Надежные? Безусловно, так как нам доверяют миллионы людей во всем мире.

Все мультиинструменты и ножи сделаны в США и обеспечиваются действительной 25-летней гарантией.

Теперь Вы готовы ко всему!



Инструмент Leatherman Charge AI. Включает ножницы, способные разрезать почти все, что угодно, гнездо для сменных бит — отверток, алмазный напильник и отличный нож из стали марки 154СМ. Всё это заключено в рукоятки из анодированного алюминия 6061-Т6.

Выберите свои модели Leatherman и Inova в дилерских центрах Mitsubishi Motors

INOVA®
 PERFORMANCE LED FLASHLIGHTS

Светодиодные фонари INOVA

Яркий свет

Светодиоды мощностью до 6 Вт.
 Дальность освещения до 120 метров.
 Сигнальная видимость до 6,4 км.

Прочные и надежные

Водонепроницаемые и противоударные корпуса из анодированного авиационного алюминия.

Прослужат долго

Ресурс непрерывной работы светодиода 110 тыс. часов. Батарейки в комплекте.

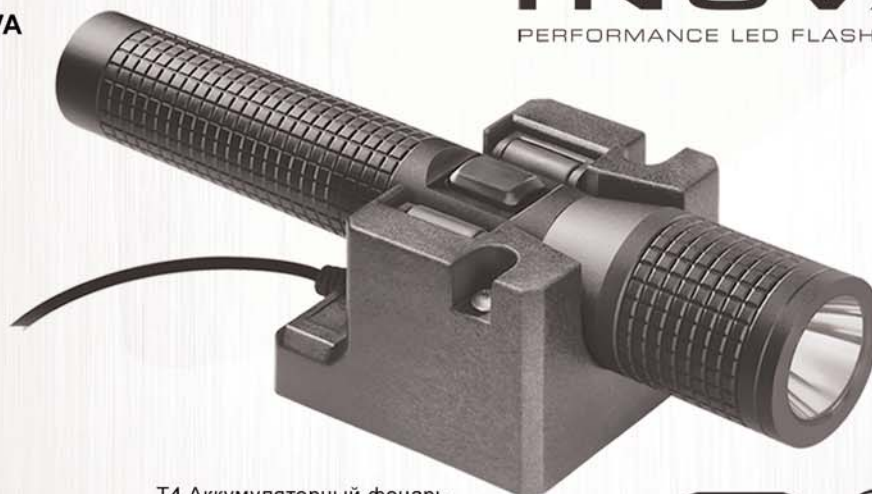

T4 Аккумуляторный фонарь, созданный специально для водителя.



ИНСТРУМЕНТЫ LEATHERMAN И ФОНАРИ INOVA



Мультиинструмент Leatherman и стальная автомобильная кружка STANLEY с логотипом Mitsubishi

Собранный в компактном корпусе Leatherman Fuse включает эффективную систему фиксации инструментов. Отличная эргономика достигнута за счёт рукоятей Zytel, мощные плоскогубцы и кусачки. Кроме того, внутри Fuse вы также обнаружите длинный нож, три различных отвертки и ножницы с серрейторной заточкой на концах. Поставляется в комплекте с нейлоновым или кожаным чехлом.

В набор входят: популярный мультиинструмент Leatherman Fuse, чехол и стальная автомобильная кружка-термос (без пролива) STANLEY.

Длина: 10 см в сложенном состоянии. **Вес:** 187 гр.

9505760706-MIT



Leatherman Micro с логотипом Mitsubishi

Leatherman Micro не похожа ни на один инструмент Leatherman. При своих скромных габаритах – 6 см в сложенном состоянии, она разработана для использования в качестве брелока. 10 различных функций, включая отличные ножницы, а так же ножик, отвертка, открывалки и пилка для ногтей. При этом обеспечено неизменное качество Leatherman. Более того, Micro поставляется в эксклюзивной жестяной упаковке, как ни один другой мультитул в этом классе, и может служить отличным подарком для вас и ваших близких!

Длина: 6,5 см в сложенном состоянии. **Вес:** 51 гр.

64010182N-MIT



Leatherman Kick с логотипом Mitsubishi

Самый легкий инструмент из уже зарекомендовавшей себя модельной линейки. Kick - это крепкий корпус, новые пассатижи и фирменные рукоятки Zytel® (армированный стекловолокном пластик, включающий размельченные частицы кевлара). Выполнен из высококачественной нерж. стали 440С. Плюс – две плоских отвертки, одна удлиненная крестовая, плоскогубцы, пассатижи, кусачки, инструмент для снятия оплётки электропроводов, бутылочный/консервный ключ, нож, страховочное кольцо, линейка (22 см). Kick включает самые необходимые опции и прежде всего предназначен для активных людей, предпочитающих носить меньший вес у себя на поясе.

Длина: 10 см в сложенном состоянии. **Вес:** 187 гр.

KICK 83060-MIT



Leatherman Charge TTi с логотипом Mitsubishi

Charge лидирует в революционной линейке многофункциональных инструментов Leatherman. Благодаря медным втулкам все инструменты открываются очень мягко.

Включает: титановые рукоятки, замки для всех лезвий, пассатижи, кусачки, нож-серрейтор, S30V ножевая сталь основного клинка, алмазный напильник, напильник по дереву, напильник по металлу, комплект сменных бит, большая отвертка, линейка 19 см, открывалка, страховочное кольцо, съемная поясная клипса, ножницы, кожаный чехол.

Длина: 10 см в сложенном состоянии. **Вес:** 238 гр.

830731-MIT



Leatherman Charge AI с логотипом Mitsubishi

В Leatherman Charge AI используется особая марка авиационного анодированного алюминия (марка 6061-T6), по характеристикам твердости не уступает титану. Так как чёрный цвет обретён накладками путём анодирования, покрытие накладок нового Charge не сотрётся.
Включает: алюминиевые рукоятки, замки для всех лезвий, пассатижи, кусачки, нож-серрейтор, 154 см ножевая сталь основного клинка, алмазный напильник, напильник по дереву, напильник по металлу, комплект сменных бит, большая отвертка, линейка (19 см), открывалка, страховочное кольцо, съемная поясная клипса, кожаный чехол.
Длина: 10 см в сложенном состоянии. **Вес:** 238 гр.

830704-MIT



Leatherman e300 с логотипом Mitsubishi

Классический складной нож с системой открытия Blade Launcher™. Прочная рукоять, покрытая усиленным стекловолокном нейлоном, включающим размельченные частицы кевлара. Лезвие изготовлено из высококачественной нержавеющей стали 420-серии
Длина: 9,8 см в сложенном состоянии. **Длина лезвия:** 7 см. **Вес:** 86 гр.

830354-MIT



Leatherman K500x с логотипом Mitsubishi

Традиционный дизайн и специально подобранные материалы рукояти делают использование этого ножа очень удобным. А поскольку его лезвие сделано из высокоуглеродистой стали марки 154СМ, ваш нож будет оставаться острым как бритва в три раза дольше, чем обычные ножи из простой нержавеющей стали. Рукоятка ножа выполнена из усиленного стекловолокном нейлона, включающего размельченные частицы кевлара. Содержит карабин-открывалку. Нож очень компактен.

Длина: 11,4 см в сложенном состоянии. **Длина лезвия:** 7,8 см. **Вес:** 132 гр.

830382-MIT



Leatherman Klamath с логотипом Mitsubishi

Klamath сделан для серьезных охотников, для которых качественный складной нож – это необходимость. Лезвие из нержавеющей стали марки S30V. Шкуродер с большой режущей кромкой остается спрятанным в рукояти до тех пор, пока не потребуется вам (после чего легким движением его можно выдвинуть из рукояти). Лезвие Klamath фиксируется надежным замком типа «lockback». В рукояти, в специальном пазе, спрятано точило с алмазным напылением, с помощью которого в любой момент можно подправить или заточить лезвие. Отделка рукояти: алюминий со вставками палисандрового дерева. **Длина лезвия:** 10,6 см. **Вес:** 240,4 гр.

830633-MIT



Leatherman Juice C2 с логотипом Mitsubishi

Это самая тонкая модель, построенная на популярной среди покупателей платформе Juice, запатентованном производителем. Leatherman C2 – это пассатижи, кусачки, четыре отвертки. Кроме того – отличный штопор, бутылочный и консервный ключи. Цвет рукоятей – насыщенный красный с металлическим блеском. Страховочное кольцо позволяет закрепить его на молнии рюкзака или использовать как брелок. Выполнен из высококачественной нержавеющей стали. Рукоятки – алюминий.

Включает: плоскогубцы, кусачки, нож, часовая отвертка, большая отвертка, маленькая отвертка, крестовая отвертка, открывалка для консервных банок, открывалка для бутылок, кольцо для страховочной веревки, штопор. **Длина:** 8,25 см в сложенном состоянии. **Вес:** 122 гр.

70101081N-MIT



INOVA Microlight с логотипом Mitsubishi

Сверхмощный светодиод, 2 режима интенсивности свечения, сигнальный режим (1,5 км), поликарбонатный ударопрочный корпус, влагоустойчив, легкозаменяемые элементы питания. Наличие карабина позволяет закрепить фонарь на ключе. По результатам независимых экспертиз Microlight является на сегодняшний день лучшим микрофонарем в мире. Компания-производитель Emissive Energy Corp. устанавливает светодиоды, разработанные на собственной научно-производственной базе.

Дальность эффективного освещения: до 40 м.

BB-W-MIT



Фонарь INOVA X5 с логотипом Mitsubishi

Пятилучевой компактный фонарь в корпусе из авиационного алюминия, лёгкого и очень прочного, водонепроницаем и ударопрочен. 5 светодиодов. Две литиевые батарейки CR123A в комплекте. Фонарь оснащен отверстием для крепления страховки.

Дальность эффективного освещения: до 35 м. *Длина:* 11,7 см.

Диаметр: 2,1 см.

X5MT-WT-MIT



Светодиодный фонарь INOVA BLT 3A с логотипом Mitsubishi

Дизайн корпуса из анодированного алюминия предотвращает скатывание фонаря по горизонтальной поверхности. Эргономичная прорезиненная рукоять, благодаря которой фонарь будет надёжно лежать у Вас в руке даже в морозную погоду! Плюс самый мощный светодиод в своём классе и система зеркал. Противоударная и водонепроницаемая конструкция. Две батарейки типа AAA в комплекте.

Дальность эффективного освещения: до 30 м. *Длина:* 12 см,

Диаметр: 1,7 и 2 см.

BLT-3A-MIT



INOVA T5 с логотипом Mitsubishi

Освещает объекты на расстоянии футбольного поля! Самый мощный светодиод в своём классе, световой поток 125 Люменов, три литиевые батарейки CR123A в комплекте, анодированный алюминиевый корпус, водонепроницаем и ударопрочен. Регулятор расхода батареи, минеральное стекло, защищающее оптическую систему. *Дальность эффективного освещения:* до 120 м.

Длина: 22 см. *Диаметр:* 2,5 см

T5-WB-MIT



Фонарь INOVA T4 с логотипом Mitsubishi

Самый мощный светодиод в своём классе, световой поток 175 Люменов, анодированный алюминиевый водонепроницаемый и ударопрочный корпус, регулятор расхода аккумулятора, минеральное стекло, защищающее оптическую систему. *Дальность эффективного освещения:* до 120 м.

Длина: 20,32 см. *Диаметр:* 3,6 см.

В комплекте: зарядное устройство от прикуривателя, крэддл для подзарядки, блок питания переменного тока, набор переходников для розеток, аккумулятор с возможностью перезарядки без необходимости предварительного полного разряда.

T4-WB-MIT

СУВЕНИРЫ И ОДЕЖДА



Швейцарские мужские часы-хронограф с логотипом Mitsubishi

Стальной корпус;
Водозащита 50 м; кварцевый механизм;
календарь; кожаный ремень

TARGET



Швейцарские мужские часы-хронограф с логотипом Mitsubishi

Кварцевый механизм ETA (Швейцария),
минеральное стекло, дата, корпус из
нержавеющей стали, водозащита - 3 АТМ,
кожаный ремень.

ROADSTER

Оригинальная сувенирная модель Mitsubishi Grandis (1:43).

Цвет: черный аметист

MME50117



Бейсболка хлопчатобумажная с логотипом Mitsubishi Motors Sports

Козырек "сэндвич", регулятор размера

красная
ХТ0701

черная
ХТ0702



Футболка хлопчатобумажная с шелкографическими логотипами Mitsubishi Motors и Ralli Art

черная
ХТ0704 (размер от S до XXL)

белая
ХТ0705 (размер от S до XXL)



▲ **Брелок с логотипом Mitsubishi**

Материал: металл с сатинованным напылением.
Один светодиод
ХТ0404

▲ **Брелок с логотипом Mitsubishi**

Брелок для ключей из сатинированной стали. Два светодиода. В комплекте две батарейки
ХТ0409

▲ **Брелок кожаный с логотипом Mitsubishi**

Натуральная кожа черного цвета, форма трапеции, с карабином для ключей
PMI3106071

▼ **Подушка декоративная с логотипом Mitsubishi**

Материал: флок, внутренняя подушка – бязь (100% хлопок), наполнение – антиаллергенный синтепух. Нанесение логотипа - серебряная нитка

SGG-MMC-TOBASKO (красная)

SGG-MMC-BLUE (голубая)

SGG-MMC-KHAKI (хаки)



▲ **Зонт-трость с логотипом Mitsubishi**

Полуавтомат.
Материал: микрофибра.
Рукоятка - натуральное дерево.
RS 0802



▲ **Футляр для CD-дисков с логотипом Mitsubishi**

Натуральная кожа красного цвета.
Размер: 140x167x45 мм
Внутри 20 пластиковых карманов для 40 CD-дисков

PMI1601077

▲ **Автобумажник с логотипом Mitsubishi**

Натуральная кожа с эффектом "старения".
Блестящая лицевая поверхность.
Размер: 140x98x15 мм
Внутри 6 пластиковых карманов для документов водителя и доверенность, дополнительные карманы, внутренняя отделка - ткань с отделением-карманом под паспорт.

PMI2205137



▲ **Шариковая авторучка с логотипом Mitsubishi**

Нержавеющая сталь, вставка черного цвета из пластика
ХТ0301

АРОМАТИЗАТОРЫ



Ароматизатор воздуха "BIG FRESH"

Благодаря эргономичному дизайну ароматизатор можно установить под сиденьем автомобиля.

Сочный персик	BF-11	Душистая земляника	BF-51
Антитабак	BF-14	Зеленое яблоко	BF-56
Ароматный лимон	BF-15	Океанский бриз	BF-61
Цветок сакуры	BF-17	Тропическая дыня	BF-65
Альпийская свежесть	BF-18	Новая машина	BF-72



Ароматизатор воздуха "BUSINESS CLASS"

Стильный и строгий дизайн ароматизатора в матово-черном исполнении впишется в салон любого автомобиля. Ароматы строгие и свежие, вселяют уверенность и настроение. Ароматы для серьезных деловых людей.

CK-one	BCL-71 (высокий)	CK-one	BC-71 (плоский)
Drakkar Noir	BCL-72 (высокий)	Drakkar Noir	BC-72 (плоский)
Musk Noir	BCL-73 (высокий)	Musk Noir	BC-73 (плоский)
Cool Water	BCL-74 (высокий)	Cool Water	BC-74 (плоский)



Ароматизатор воздуха "BUSINESS CLASS"

В ароматизаторах использован принципиально новый подход - керамический испаряющий элемент с капиллярной впитывающей системой.

Be Delicios	BCV-18	Montecarlo	BCV-76
Sculpture	BCV-70	Del Mare	BCV-77



Ароматизатор воздуха "АНТИТАБАК"

Профессиональная серия "антитабачных" ароматизаторов в элегантном полупрозрачном корпусе. Специальная ароматическая нотка, смешиваясь с запахом дыма, нейтрализует его, и не позволяет запаху табака закрепиться в обивке салона автомобиля.

Сочный персик	NSL-11	Лимонный сквош	NSL-15
Горький миндаль	NSL-14	Ночная прохлада	NSL-71



Ароматизатор воздуха "SPA Collection - Ароматерапия"

Великолепная серия ароматизаторов SPA Collection. В каждом флаконе заключен подлинный бриллиант – утонченный и пленительный аромат. Сочная колористика композиции, запахи фруктов, морские мотивы, свежесть молодой зелени помогут справиться со стрессом, успокоиться, сконцентрировать внимание. Каждый ароматизатор в коллекции – это свой уникальный стиль и настроение.

Спокойствие	SPAL-41	Бодрость	SPAL-62
Энергия	SPAL-42	Ароматерапия	SPAL-71
Антистресс	SPAL-61		

АВТОНАБОРЫ. КОМПРЕССОРЫ



▲ Автонабор ЕВРО-1

5 предметов: огнетушитель, знак аварийной остановки, трос буксировочный, жилет, перчатки х/б.

RSA-EK-001-1



▲ Автонабор ЕВРО-2

7 предметов: огнетушитель, знак аварийной остановки, трос буксировочный, жилет, перчатки замшевые, силовые провода, герметик для колес.

RSA-EK-002-2



▲ Автонабор ЕВРО-3

8 предметов: огнетушитель, знак аварийной остановки, трос буксировочный, жилет, перчатки замшевые, силовые провода, герметик для колес, компрессор.

RSA-EK-003-3



▲ Автонабор зимний

7 предметов: влаговпитывающий коврик, полотенце рулонное, влажные салфетки для рук, незамерзающая жидкость 4 л, щетка для снега со съемным скребком, размораживатель замков, влажная тряпка.

RSA-WK-002



▲ Автонабор зимний

7 предметов: щетка телескопическая, скребок, лопата складная, размораживатель замков, размораживатель окон, антизапотеватель окон, замшевые перчатки.

RSA-WK-001



▲ Переносной автомобильный компрессор FOCUSRAY 108

Комплектация: компрессор, шланг, манометр, наконечник и штуцер, удобная переносная сумка. Максимальное давление 10 Атм., Производительность 40 л/мин.

FOCUSRAY 108



▲ Переносной автомобильный компрессор BERKUT R15

Максимальное давление 10 Атм., Производительность 35 л/мин.

BERKUT R15



▲ Переносной автомобильный компрессор BERKUT R17

Максимальное давление 12 Атм., Производительность 55 л/мин.

BERKUT R17



▲ Переносной автомобильный компрессор BERKUT R20

Максимальное давление 14 Атм., Производительность 72 л/мин.

BERKUT R20



СПИСОК АКСЕССУАРОВ ОТ А ДО Я

Наименование	Кат. номер	Стр.
Аксессуары оригинальные		
CD чейнджер на 10 дисков	MZ312569	10
CD чейнджер на 6 дисков	MZ312961	10
Адаптер. Для установки на алюминиевые дуги MZ313052 и MZ313808	MZ313062	14
Адаптер. Для установки на алюминиевые дуги MZ313052 и MZ313808	MZ313061	15
Багажник велосипедный с замком. Алюминий	MZ313538	13
Багажник велосипедный с замком. Черная сталь	MZ314156	15
Багажник для 4-х пар лыж или 2-х сноубордов	MZ311974	14
Багажник для мачты или весел. Дополнительно к MZ313537	MZ311381	14
Багажник для парусной доски или каноэ	MZ313537	14
Багажник на крышу для а/м без рейлингов. Алюминий	MZ313052	15
Багажник на крышу для а/м без рейлингов. Черная сталь	MZ313051	13
Багажник на крышу для а/м с рейлингами. Алюминий	MZ313808	15
Багажник с 4 отдельными держателями для 2 пар лыж. Только для багажника MZ313051	MZ535809	14
Брызговики задние. Возможна покраска	MZ313077	6
Брызговики передние. Возможна покраска	MZ313076	6
Глушитель спортивный. Хромированное окончание трубы с логотипом Mitsubishi	MZ313078	7
Дефлекторы передних боковых окон	MZ562839EX	6
Диск колесный легкосплавный 16"	MME31326	11
Диск колесный легкосплавный 18"	MME31396	11
Защита заднего бампера угловая. Самоклеящаяся	MZ312643	6
Ковер в багажник текстильный с логотипом Grandis. Цвет: черный	MZ313093	8
Коврики резиновые с логотипом Grandis		см. стр. 9
Коврики текстильные для версии с 7-местным кузовом		см. стр. 9
Коврики текстильные с логотипом Grandis для версии с 6-местным кузовом		см. стр. 9
Комплект материалов для установки MZ312961 под правое переднее сиденье	MZ313148	10
Консоль для мобильного телефона. Держатель мобильного телефона в комплект не входит	MZ313083	11
Кресла детские автомобильные		см. стр. 12
Кронштейн для фиксации ковриков (монтажный комплект для текстильных и резиновых ковриков)	MZ313024	9
Молдинги дверей. Цвет: черный. Могут быть окрашены в цвет кузова	MZ313026	7
Мультимедийная система для пассажиров на задних сиденьях	MME31401	10
Накладка на кромку задней двери. Хромированная	MN161067	7
Накладки на боковые зеркала. Хромированные. Заменяют штатные накладки	MZ569720EX	6
Накладки на педали "Спорт". МКПП	MZ313080	9
Накладки на пороги передних дверей с логотипом Grandis. Полированная нержавеющая сталь	MZ313071	8
Накладки на ручки дверей. Хромированные. Заменяют штатные накладки	MZ313186	7
Насадка на глушитель. Нержавеющая сталь	MZ313068	7
Парковочные радары. 4 задних датчика (черные)	MZ313549	11
Парковочные радары. 4 задних датчика под покраску	MME31681	11
Пепельница. Цвет: черный	MR962039	8
Платформа для багажа. Алюминий. Размер: 104x132 см	MZ312468	15
Платформа для багажа. Черная сталь. Размер: 75x100 см	MZ535826	15
Поддон в багажник с высокими бортами	MZ313027	16
Полка багажного отделения	MN173796HA	8
Прикуриватель	MZ360158EX	8
Прицепное устройство съемное	MZ313532	16
Прицепное устройство фиксированное	MZ313531	16
Проводка для прицепного устройства, 7 pin	MZ313072	16
Ремень крепления багажа	MZ311382	15
Решетка радиатора верхняя. Нержавеющая сталь. Может быть окрашена в цвет кузова	MZ313079	6
Решетка радиатора нижняя. Нержавеющая сталь. Может быть окрашена в цвет кузова	MZ313069	6
Решетка разделительная. Может быть установлена с поддоном в багажник MZ313027	MZ313480	16
Решетка разделительная. Специальная дверца для перевозки длинных грузов	MZ313098	16
Спойлер задний. Необходима переустановка заводского заднего стоп-сигнала	MZ574416EX	7

Установочный комплект для консоли MZ313083	MZ313146	11
Установочный комплект для мультимедийной системы MME31401	MME31415	10
Установочный комплект к MZ312961. Под передним правым сиденьем	MZ360076EX	10
Установочный комплект к парковочным радарам MZ313549 и MME31681	MZ313548	11
Фиксатор груза. 4 упора для фиксации груза. Только для багажника MZ313051	MZ312469	15
Шторка от солнца для 2-го ряда сидений	MZ313094	8
Шторка от солнца для 3-го ряда сидений	MZ313095	8
Аксессуары неоригинальные		
Bluetooth комплекты громкой связи Mobidick		см. стр. 53-54
Автонаборы		см. стр. 63
Акустические системы DLS		см. стр. 48
Антенна автомобильная активная для приема телевизионного сигнала, NRG	NRG NAT-400	49
Ароматизаторы		см. стр. 62
Детские кресла ROMER		см. стр. 26
Диск литой Kosei RX 17"	824212	23
Диск литой Kosei EVO PENTA 16"	824273	23
Диск литой Kosei N+ 17"	824290	23
Диск литой MAK INVIDIA 16". Рекомендован для использования в летний период времени	M6INVIDIAB46	21
Диск литой MAK INVIDIA 16"	M6INVIDIAS46	21
Диск литой PACE 16"	M6PA5S45	21
Диск литой STILAUTO SR700 16"	700S44/6.5	21
Диск литой STILAUTO SR1500 16"	S6150S46/6.5	21
Диск литой SR1500 16". Рекомендован для использования в летний период времени	S61500S46ND	21
ЖК-телевизор автомобильный переносной, NRG	SAM-745 Black	49
ЖК-телевизор автомобильный потолочный, NRG	DCTV-1100	49
Замки КПП Bear-Lock		см. стр. 40
Замки КПП Mul-t-Lock		см. стр. 41
Замок капота DEFEN.TIME	DEFEN TIME 101	27
Замок капота HOOD LOCK	HOODLOCK	41
Защита картера. Материал: сталь - 2 мм	RSA-UP XP	24
Зеркало салонное со встроенным ЖК-монитором, NRG	NRG RVM-75BT	49
Инструменты LEATHERMAN		см. стр. 56-58
Камера цветная заднего вида с функцией ночного видения, NRG	NRG BVC-140	49
Коврики с бортами. Полиуретан		см. стр. 25
Комплект ксенонового света. Ближний	PHANT H1 4300	46
Комплект ксенонового света. Дальний	PHANT H11 4300	46
Монтажный комплект к защите картера	RSA-UP XP/KIT	24
Навигаторы GARMIN		см. стр. 50
Навигатор автомобильный Mio C725 Deluxe	18431	51
Навигатор автомобильный Mio Moov 380 Deluxe	18429	51
Навигатор автомобильный Mio Moov 200 Deluxe	18423	51
Органайзеры		см. стр. 55
Парковочные системы ParkMaster		см. стр. 42-43
Парковочные системы Phantom		см. стр. 47
Парковочные системы Steel Mate		см. стр. 44-45
Предпусковой подогреватель WEBASTO и системы управления к нему		см. стр. 18-19
Приемник мультисистемный телевизионный с высоким уровнем чувствительности, NRG	NRG NTTV-170	49
Противоугонный комплекс DF-C3. Комплектация А	DF-C3 3003	27
Противоугонный комплекс DF-C3. Комплектация В	DF-C3 3004	27
Радар-детекторы CRUNCH		см. стр. 52
Сигнализации Black Bug		см. стр. 28-31
Сигнализации Excellent		см. стр. 36-37
Сигнализации SCHER-KHAN		см. стр. 32-33
Сигнализации Tomahawk		см. стр. 34-35
Спутниковый противоугонный комплекс COBRA CONNEX		см. стр. 38-39
Сувениры и одежда с символикой Mitsubishi		см. стр. 60-61
Фонари INOVA		см. стр. 59
Чехлы сидений		см. стр. 25



О ценах и наличии аксессуаров уточняйте в салонах официальных дилеров Mitsubishi Motors.

ООО "Ви Лав Партс" не несет ответственности за достоверность информации, опубликованной на правах рекламы.

ООО "Ви Лав Партс" - официальный поставщик запчастей и аксессуаров в дилерскую сеть Mitsubishi Motors.

Мы приложили все усилия, чтобы обеспечить максимальную актуальность и точность информации на момент печати данного издания. Мы оставляем за собой право изменять спецификации, каталожные номера и характеристики без предварительного уведомления.

Во избежание недопонимания просим обращаться в официальные дилерские центры Mitsubishi Motors для получения консультаций по всем изменениям, которые имели место после даты выхода данного издания.

Никакая часть данной публикации не может быть воспроизведена в какой бы то ни было форме без письменного разрешения ООО "Ви Лав Партс".

Некоторые из продуктов или автомобилей, представленных в данном издании, могут отличаться от ассортимента, доступного в вашем регионе.