

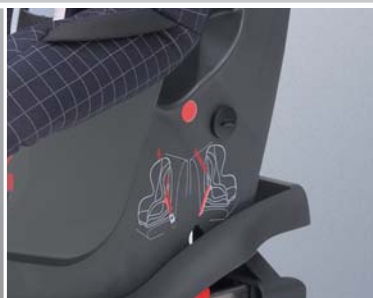

LANCER

А К С Е С С У А Р Ы



ВСТРЕЧАЙ БУДУЩЕЕ. НОВЫЙ MITSUBISHI LANCER

Долгожданный и такой желанный. О нем уже так много сказано еще задолго до его появления. И вот он здесь, рядом с нами. Слова бессильны. Лавина чувств и ощущений, новых и пронзительных, обрушивается на вас. Будущее уже наступило. И мы раскрываем ему свои объятия. Новый Mitsubishi Lancer.

Новое поколение Mitsubishi Lancer отличается ярким спортивным обликом, стильным дизайном интерьера и разнообразием вариантов исполнения. Модель производится в Японии. Как все поставляемые в Россию автомобили Mitsubishi, новинка полностью адаптирована к эксплуатации в российских условиях. Модель Lancer X представляет новое семейство автомобилей Mitsubishi, созданных на базе первой глобальной платформы "Project Global". Эта платформа является основой для нескольких новых моделей Mitsubishi, включая новый среднеразмерный внедорожник Outlander XL и новое поколение спорткара Lancer Evolution. Использование "Project Global" позволило увеличить габаритные размеры и пространство салона автомобиля, а также жесткость кузова при сохранении маневренности, свойственной предшествующему поколению модели. Новая конструкция подвески улучшила управляемость и комфорт при движении. Новая гамма 16-клапанных 4-цилиндровых двигателей DOHC с алюминиевым блоком цилиндров и фирменной системой электронного управления фазами газораспределения MIVEC обеспечивает высокие динамические показатели при соответствии самым строгим экологическим стандартам. Mitsubishi Lancer - послушный и отлично управляемый. Иного мы и не можем ожидать от автомобиля, «родословная» которого проистекает из автогонок, впоследствии «прирученного» для езды по городским дорогам. Управлять таким автомобилем – одно удовольствие. Мы верим, что скоро Вы в этом убедитесь сами и будете искать лишний повод, чтобы продлить радость вождения.

Каждый из нас уникален и каждый из нас стремится к признанию своего исключительного вкуса, характера и чувства стиля, даже когда мы просто управляем автомобилем. Именно поэтому, инженеры компании Mitsubishi Motors, включив в комплектацию автомобиля Lancer X самые последние достижения автомобильной индустрии, чтобы удовлетворить и превзойти Ваши ожидания от ежедневного управления автомобилем, оставляют за Вами право решить, где предел совершенства. В этом каталоге собран широкий ассортимент аксессуаров и дополнительного оборудования. Все они разработаны эксклюзивно для этого автомобиля и гармонично дополняют его облик с соблюдением всех необходимых требований по безопасности.







LANCER

СОДЕРЖАНИЕ

Оригинальные аксессуары

Экстерьер, диски.....	6-9
Интерьер и комфорт.....	10-11
Мультимедиа система.....	12-13
Надежность и безопасность.....	14-15
Транспортировка и досуг.....	16

Неоригинальные аксессуары

Диски.....	18-20
Экстерьер.....	21-22
Комфорт.....	23-25
Автомобильные охранные системы.....	26-40
Автонаборы.....	41
Парковочные системы.....	42-45, 47
Комплекты ксенонового света.....	46
Аудио-видео.....	48-49
Навигация.....	50
Устройства Hands Free.....	51-52
Органайзеры.....	53
Чехлы сидений.....	54
Детские кресла.....	55
Сувениры и одежда.....	56-61
Ароматизаторы.....	62

Список аксессуаров от А до Я.....	63-65
--	--------------

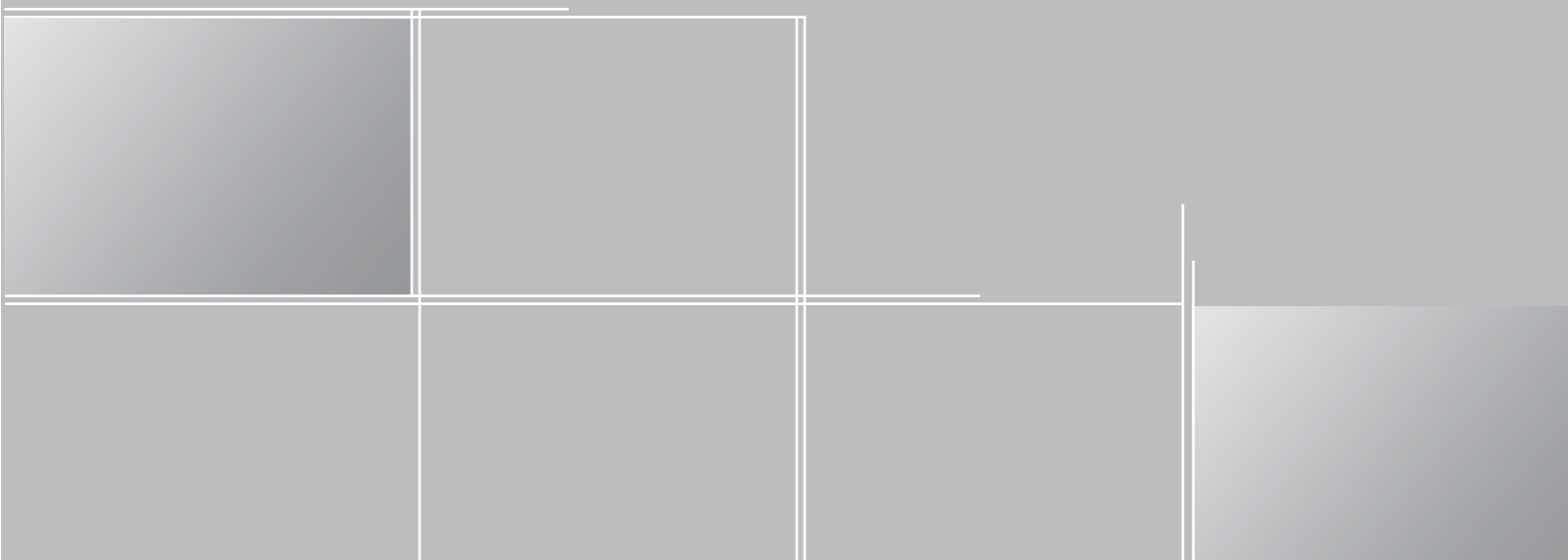



НЕПРЕВЗОЙДЕННОЕ
КАЧЕСТВО
MITSUBISHI !





А К С Е С С У А Р Ы

О Р И Г И Н А Л Ь Н Ы Е



ЭКСТЕРЬЕР

Мощные очертания и выдержанные изгибы кузова делают Lancer заметным как на городских улицах, так и на магистралях. «Кутюрье дома Mitsubishi» в качестве штриха к узнаваемой внешности автомобиля Lancer предлагают широкий ассортимент аксессуаров и оборудования. Все они были разработаны эксклюзивно для этого автомобиля с соблюдением всех необходимых требований по безопасности, гармонично дополняя его облик.



Аэродинамические накладки переднего бампера

Окрашены в цвет кузова:

- MZ575780EX** Cool Silver (A31)
- MZ575781EX** Amethyst Black (X42)
- MZ575782EX** Stone Grey (A39)
- MZ575783EX** Orient Red (P26)
- MZ575784EX** Dune Beige (S18)
- MZ575785EX** Thunder Blue (T65)
- MZ575786EX** Glacier Silver (A86)
- MZ380406EX** Frost White (W37)



Аэродинамическая накладка заднего бампера

Загрунтована под покраску. Может быть установлена с прицепным устройством

MZ314035



Спойлер задний "Элегант"

Окрашен в цвет кузова:

- MZ574585EX** Cool Silver (A31)
- MZ574586EX** Amethyst Black (X42)
- MZ574587EX** Stone Grey (A39)
- MZ574588EX** Orient Red (P26)
- MZ574589EX** Dune Beige (S18)
- MZ574590EX** Thunder Blue (T65)
- MZ574591EX** Glacier Silver (A86)
- MZ574593EX** Frost White (W37)



Спойлер задний "Спорт"

Окрашен в цвет кузова:

- M936196A31** Cool Silver (A31)
- M936196X42** Amethyst Black (X42)
- M936196A39** Stone Grey (A39)
- M936196P26** Orient Red (P26)
- M936196S18** Dune Beige (S18)
- M936196T65** Thunder Blue (T65)
- M936196A86** Glacier Silver (A86)
- M936196W37** Frost White (W37)



Наклейка на аэродинамические накладку порогов

Серебристого цвета

MZ314056

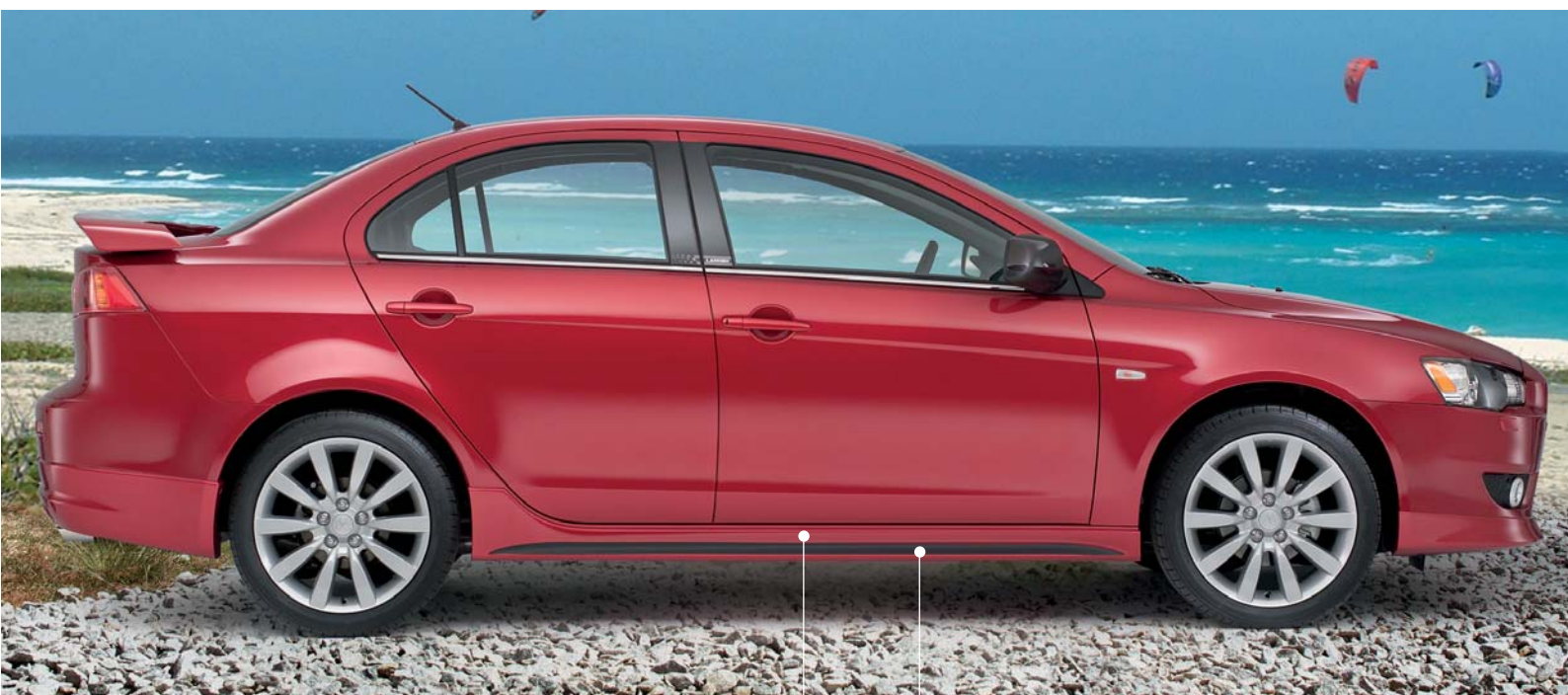

Накладки аэродинамические на пороги

Окрашены в цвет кузова:

MZ569735EX Cool Silver (A31)

MZ569736EX Amethyst Black (X42)

MZ569737EX Stone Grey (A39)

MZ569738EX Orient Red (P26)

MZ569739EX Dune Beige (S18)

MZ569740EX Thunder Blue (T65)

MZ569741EX Glacier Silver (A86)

MZ380407EX Frost White (W37)

Наклейка на аэродинамические накладку порогов

Цвет: черный матовый

MZ314055



Накладки на противотуманные фары

Кольца серебристого цвета

MZ314061



Решетка радиатора хромированная

7450A093

верхняя

MZ940000

нижняя



Накладка на кромку задней двери

MZ314058

алюминиевая (на фото)

MZ314104

хромированная



Насадка на глушитель хромированная

MZ314027

для модели с 1.5L

MZ314028

для моделей с 1.8 и 2.0L



Накладки на ручки дверей хромированные

MZ576228EX



Дефлекторы передних боковых окон

MZ380385EX



Накладки на зеркала заднего вида

Цвет: серебристый матовый

MZ314060



Накладки на зеркала заднего вида

Хромированные. Заменяют штатные накладки

MZ569719EX



Накладки на зеркала заднего вида

Под карбон

MZ314059



Декоративная наклейка с логотипом Lancer

Под карбон

MZ314057



Диск литой 16"

MZ314004

Гайка колесная

MR455707

Комплект секретных гаек

MZ313736



Диск литой 16"

4250A934

Гайка колесная

MR455707

Комплект секретных гаек

MZ313736

ИНТЕРЬЕР И КОМФОРТ

Внутри этого автомобиля чувствуешь себя спокойно и расслаблено - просторный элегантный салон, выполненный в минималистском стиле, все элементы управления приборами, как и сами приборы, именно там, где ты и ожидаешь. Если можно что-то желать ещё от такого интерьера, то совсем немного. Мы оставляем за Вами право добавить «последний штрих». Вам нравится отделка карбоном? Или сочетание алюминия и кожи в дизайне ручки переключения трансмиссии? У нас есть, что вам предложить. Откройте в себе дизайнера! Ведь каждый из нас уникален!

В подтверждение этому, разработчики компании Mitsubishi Motors создали несколько практических аксессуаров, чтобы соответствовать именно Вашему представлению о комфорте. Коврики в салон, накладки на пороги, прикуриватель – простые и эффективные решения. Все представленные в этой брошюре аксессуары изготовлены специально для владельцев автомобилей Lancer в соответствии с самыми высокими стандартами качества.



Ковры в салон резиновые с высокими бортами, комплект MME31660



Накладки спортивные на педали
MZ313904 МКПП - на фото
MZ313905 АКПП или CVT (вариатор)



Накладки на передние пороги
Под карбон
MZ314071



Накладки на передние пороги
Нержавеющая сталь
MZ380402EX



Прикуриватель
MZ360133EX



Накладка на консоль обогревателя
MZ314070 под карбон

Накладка на консоль ручки переключения передач

MZ314066 МКПП (под карбон)
MZ314068 АКПП (под карбон)



Накладка на рычаг ручного тормоза

Серебристого цвета, комбинированная с кожей
MZ314064

Накладка на консоль обогревателя

Серебристого цвета
MZ314069

Накладка на ручку переключения передач

Серебристого цвета, комбинированная с кожей
MZ314062 МКПП

Накладка на консоль ручки переключения передач,

Серебристого цвета
MZ314065 МКПП
MZ314067 АКПП



Блок радио/6 CD-плеер

MZ313879

Блок радио/CD-плеер

MZ313998

Адаптер для подключения iPod, MP3-плеера и т.д.

MZ360136EX

Есть вещи одинаково красивые и умные!



Камера заднего вида



Подключение iPod & USB



Доступ к SD/CD/DVD

Многофункциональная мультимедиа система оригинального производства Mitsubishi

Всё, что Вы хотели бы иметь у себя дома, теперь может появиться у Вас в автомобиле. При создании многофункциональной мультимедиа системы разработчики компании Mitsubishi Motors учли все возможные пожелания к качеству изображения и звука. Они достигли идеального баланса между дизайном, звучанием и функциональностью и превзошли самые смелые ожидания от систем подобного рода. Система создана так, чтобы понравиться и Вам, и Вашим пассажирам. Она служит навигатором, позволяет осуществлять телефонные звонки и слушать любимую музыку с качественным звуком. Управлять системой просто: можно использовать элементы управления на рулевом колесе, на панели самой системы или на сенсорном экране. Элементы системы подсвечиваются в тон с привычной для Вас подсветкой приборной панели. Не удивляйтесь тому, что с этой системой время, проведённое в ненавистных пробках, перестанет казаться зря потраченным.



Экранная заставка



Главное меню



Навигация



Функция Bluetooth



Радио

Сенсорный дисплей с диагональю 7"

Для удобства можно менять угол наклона экрана, при этом не ограничивая доступ к DVD/CD дисководу и SD слоту.

Усилитель мощности 4 x 50 Вт

Именно он позволяет получить идеальный звук. Реализована возможность подключения дополнительных устройств для усиления мощности центральных динамиков и сабвуфера.

Радио с FM/AM/OIRT диапазонами

Программирование 12 станций в FM диапазоне, 12 – в AM диапазоне и 6 – в OIRT диапазоне, наличие функций RDS, PTY.

Навигация

Функция навигации реализуется с помощью загруженной через SD-слот новейшей версии карты России. Навигационные карты различных регионов поставляются на SD-картах, заказываются отдельно.

Функция Bluetooth Hands-free

Вы можете совершать телефонные звонки, используя встроенную систему Bluetooth hands-free, можете управлять мобильным телефоном посредством сенсорного экрана, а также использовать кнопки на рулевом колесе, если такая функция поддерживается в Вашем автомобиле. Встроенный в систему микрофон позволяет реализовать функцию голосового набора (если эту функцию поддерживает Ваш телефонный аппарат). Если в телефон загружены аудио-треки, их также можно прослушивать с помощью системы.

Проигрыватель DVD/CD дисков

Система предназначена для проигрывания DVD, CD дисков с аудио-файлами формата MP3 и WMA, для просмотра в режиме слайд-шоу графических JPEG файлов, а также для просмотра фильмов, записанных в некоторых из форматов DIVX.

USB и SD порт

В системе реализована функция прослушивания любимой музыки, просмотра фото и фильмов, записанных в сжатом формате. Для этого в дополнение к SD-карте с навигацией предусмотрен ещё один слот для SD карты с объёмом памяти до 4 GB. Для просмотра файлов большего размера предусмотрен USB порт, который позволяет подсоединить внешние устройства с жёстким диском объёмом памяти до 100 GB.

Мультимедиа система оригинального производства Mitsubishi
MME31761

Ассортимент аксессуаров, которые можно приобрести дополнительно, к многофункциональной мультимедиа системе Mitsubishi

ТВ антенна для приема ТВ сигналов

Чтобы просматривать в автомобиле телевизионные передачи, доступные на аналоговом телевидении, потребуется установка данной антенны
MME31766

Камера заднего вида

Камера подключается через встроенный в систему специальный CAM разъём.
MME31781

Пульт ДУ для пассажиров сзади

MME31782

Кабель для подключения iPod

Кабель устанавливается в бардачке, позволяет подзарядить устройство и перенести управление на сенсорный экран системы.
MME31765

Программное обеспечение для навигации

Предварительно загруженные, обновленные версии программного обеспечения, поставляются отдельно на SD-картах.

MME31761RU Россия

MME31761EE Восточная Европа

MME31761WE Западная Европа

НАДЕЖНОСТЬ И БЕЗОПАСНОСТЬ

Mitsubishi Motors создаёт победителей! Скорость, смелость и бесстрашие того, кто сидит за рулём – ещё не все слагаемые успеха. Высокий уровень надёжности всех систем - ключевой фактор безопасности, необходимый для того, чтоб прийти к финишу первым.

Наличие в автомобиле систем, облегчающих парковку, автомобильных наборов, незаменимых в экстренных ситуациях, специальных кресел для маленьких пассажиров обеспечат дополнительную активную и пассивную безопасность.

Максимум надёжности и безопасности во всём – вот что значит, быть победителем!



Парковочные радары

4 сенсорных датчика, загрунтованы под покраску

MZ314042

Пленка защитная заднего бампера

MZ314076



Брызговики передние

Для а/м без боковых накладок на пороги

MZ380400EX - на фото

Для а/м с боковыми накладками на пороги

MZ314116



Комплект противотуманных фар

MZ380410EX

Накладки на противотуманные фары
MZ314061 в комплект не входят.

Их необходимо заказывать отдельно



Защита переднего бампера угловая

MZ312642

Защита заднего бампера угловая

MZ312643 - на фото



**Автомобильное кресло
для ребенка до 15 месяцев (до 13 кг)**

MZ313589 с системой крепления ISOFIX - на фото
MZ312807A без системы крепления ISOFIX



**Автомобильное кресло
для ребенка от 8 месяцев до 4 лет (9-18 кг)**

MZ312745A без системы крепления ISOFIX



**Автомобильное кресло для ребенка
от 3 до 12 лет (15-36 кг)**

MZ312808A без системы крепления ISOFIX



**Автомобильное кресло
для ребенка до 15 месяцев (до 13 кг)**

MZ313045A с системой крепления ISOFIX

ТРАНСПОРТИРОВКА И ДОСУГ

Автомобиль Lancer создавался с целью получить максимум от ежедневного вождения. Внешний вид, эксплуатационные качества, безотказность в работе - этот автомобиль лидер в своём классе по всем показателям. Наверняка, Вы согласитесь, что у каждого из нас есть любимые занятия и традиции за пределами дома и, может быть, города, и мы часто вынуждены брать с собой дополнительный багаж.

Тогда Вам интересно будет узнать, что Lancer предлагает своему владельцу прекрасные возможности для перевозки груза не в ущерб комфорту и пространству.



Прицепное устройство съёмное
MZ314010

Комплект электрической проводки
7 pin розетка
ММЕ31645



Поддон в багажник
MZ314011



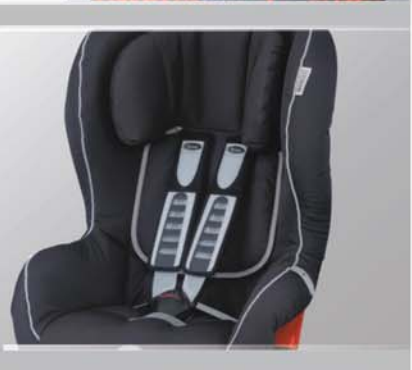

АКСЕССУАРЫ НЕОРИГИНАЛЬНЫЕ

MAK
PERFORMANCE WHEELS

ЕМУ НЕТ РАВНОГО



Товар сертифицирован. Реклама



Диск литой MAK PACE 16"
M6PA5S45



Диск литой MAK INVIDIA SILVER 16"
M6INVIDIAS46



Диск литой MAK INVIDIA DARK GREY 16"
M6INVIDIAG46

Рекомендован для использования в летний период времени



Диск литой MAK INVIDIA BLACK 16"
M6INVIDIAB46

Рекомендован для использования в летний период времени



Диск литой STILAUTO SR 1500 16"
S6150S46/6.5
S61500S46ND (на фото)

Рекомендован для использования в летний период времени



Диск литой STILAUTO SR 700 16"
ZS6700S44/6.5

Kosei

Совершенство японского качества



KOSEI
Япония

Торговая марка компании "Kosei Aluminium Co., Ltd".

Год основания - 1950.

В настоящее время фирма является поставщиком литых дисков на конвейеры многих известных мировых производителей.

Производство сертифицировано по ISO 9001 и ISO 14001

www.koseijp.co.jp

Товар сертифицирован. Реклама

Диск литой Kosei EVO PENTA 16"
824273 (на фото)



NOVLINE[®]
www.novline.com
НОВАЯ ЛИНИЯ ВЫСОКОКАЧЕСТВЕННОЙ ПРОДУКЦИИ

ЗАЩИТА КОЛЕСНЫХ АРОК

Установка
защитных подкрылков

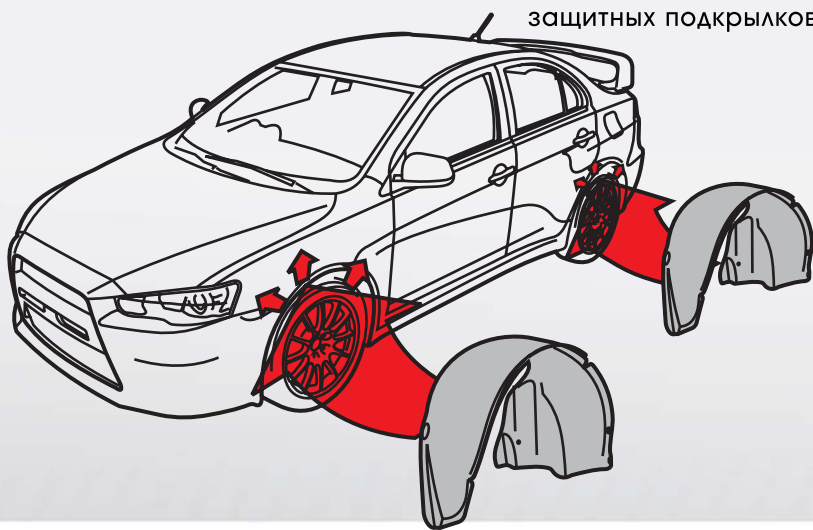

Подкрылки необходимы для защиты колёсных арок автомобиля от агрессивного воздействия солевых реагентов, абразивного пескоструйного эффекта, камней и гравия, летящих с дорожного полотна.

Подкрылки компании НОВЛАЙН не только защищают кузов от коррозии, но и служат дополнительной шумоизоляцией.

Подкрылки устанавливаются без нарушения лакокрасочного покрытия и крепятся с использованием уже имеющихся в колёсной нише штатных технологических отверстий и специального крепежа, поставляемого в комплекте.

Товар сертифицирован. Реклама

Подкрылок передний левый
RSA-NLL3513001

Подкрылок передний правый
RSA-NLL3513002

Подкрылок задний левый
RSA-NLL3513003

Подкрылок задний правый
RSA-NLL3513004

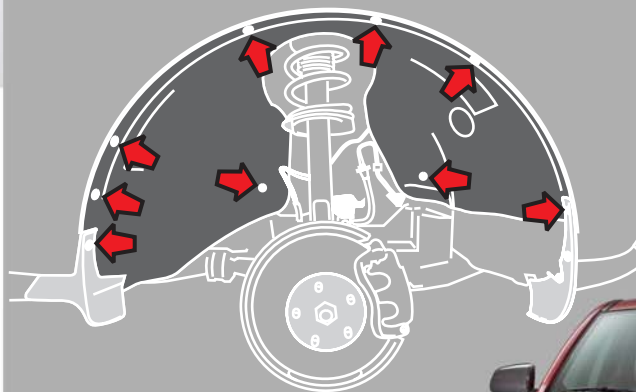

Крепление подкрылка
на штатные места
колесной арки



Надёжность продукции подтверждена испытаниями на морозостойкость до - 50°C и сертификатом соответствия (РОСС RU.АИ36.Н30046).



ЭКСТЕРЬЕР

Аксессуары EGR



Пластиковые аэродинамические элементы EGR — это лучший выбор для быстрого, недорогого, но очень функционального тюнинга Вашего автомобиля! Все они выполнены из термоформированного пластика, легки в установке, не требуют сверления кузова, а благодаря гладкой поверхности облегчают уход.



Дефлектор капота с логотипом Lancer
Эксклюзивный дизайн
SG3933S



Дефлектор капота черного цвета
SG-3933DSL



Дефлектор боковых окон
Комплект на 4 окна
92460030B



Защита передних фар
EGR3933 прозрачный пластик - на фото
EGR3933CF под карбон

КОМФОРТ

Ковры в салон



▲
**Поддон в багажник полиуретановый
NLC.35.13.B10**



▲
**Ковры в салон полиуретановые, комплект
NLC.35.13.210**

КОВРИКИ ПОЛИУРЕТАНОВЫЕ.

Выполнены из современного, экологически чистого полимерного материала, обладающего пластичностью натурального каучука. Высокие бортики эффективно защищают салон от загрязнения и влаги. В два с лишним раза легче резиновых аналогов. Легко моются, не твердеют на морозе. Совершенно лишены резкого, неприятного запаха. Обладают повышенной стойкостью к истиранию, позволяющей долго сохранять эстетичный внешний вид и существенно увеличить срок эксплуатации. Не усыхают, не коробятся и не размягчаются под воздействием ультрафиолетовых солнечных лучей. Сохраняют свои физико-механические характеристики в самых суровых погодных условиях.



▲
**Ковры в салон текстильные, комплект
NLC.35.13.100 черные
NLC.35.13.101 серые (на фото)**

КОВРИКИ ТЕКСТИЛЬНЫЕ.

Используется 100% полипропиленовый ворс на резиновой основе.

Не выделяют вредных запахов.

Эффективно впитывают грязь и влагу.

Легко чистятся пылесосом, а также отлично моются с использованием различных чистящих средств.

Качественная обработка края ковриков придают салону автомобиля максимальный комфорт. Предназначены для всесезонного использования при любых погодных условиях.

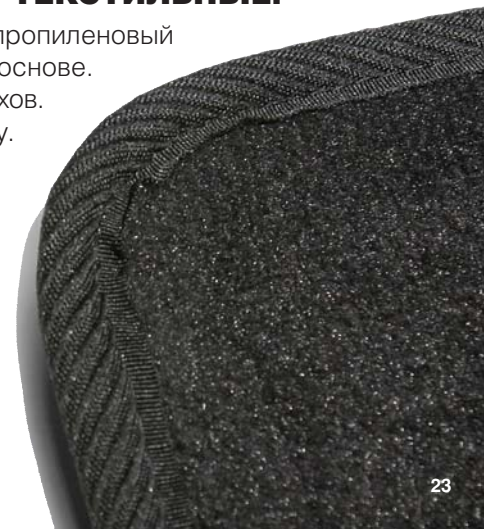
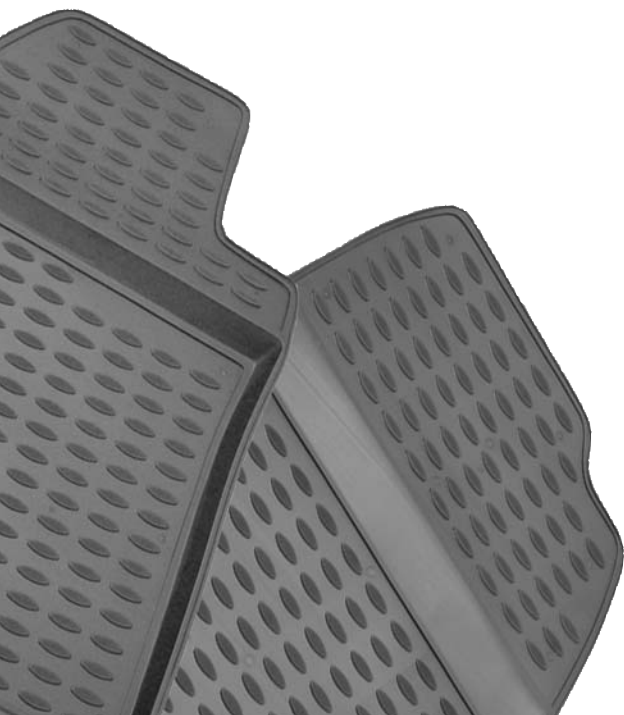

Товар сертифицирован. Реклама

Предпусковые подогреватели "Вебасто" (Германия)

www.webasto.ru

Webasto
Feel the drive



прогретый мотор



теплый салон



*лобовое стекло
свободно ото льда*

**СПЕЦЦЕНА!
для Lancer X***

***Только у официальных дилеров Mitsubishi Motors**



"Вебасто" — один из бесспорных мировых лидеров в области отопления автомобилей. Подогреватели "Вебасто" работают на топливе из бака автомобиля без запуска двигателя и обеспечивают быстрый и эффективный прогрев.

Ведущие германские и европейские независимые эксперты - журнал Auto Motor und Sport, клуб автомобилистов ADAC и Фонд экспертизы товаров - регулярно признают подогреватели "Вебасто" лучшим продуктом в товарной группе. С ними согласны более 5 млн. обладателей аппаратуры "Вебасто" во всем мире.

Предпусковой подогреватель устанавливается в моторном отсеке, подключается к системе охлаждения, топливной системе и бортовой электросети автомобиля.

За счет сжигания топлива, подаваемого из бака, подогреватель нагревает жидкость в охлаждающем контуре автомобиля.

Собственным насосом он прокачивает ее по контуру, прогревая двигатель и радиатор штатного отопителя. Когда контур достаточно разогреется, электронный блок управления подогревателя включает вентилятор штатного отопителя, и тёплый воздух от радиатора подаётся в салон.

Процесс отопления регулируется автоматически, безопасность работы подогревателя контролируется многоступенчатой системой защиты.

"Вебасто" предлагает различные системы управления работой подогревателя



Предпусковой подогреватель Webasto Thermo Top E:

- разогреет двигатель
- освободит лобовое стекло ото льда
- справится с морозом в салоне, не задействуя никаких систем автомобиля, кроме вентилятора печки
- можно переставить на новую машину при смене автомобиля
- благодаря новейшим керамическим технологиям имеет срок службы более 10 лет. Предоставляется гарантия 2 года.



Добро пожаловать в тепло!

Спецкомплект предпускового подогревателя Webasto Thermo Top E

В комплект входит таймер, но дополнительно можно заказать любую систему управления

9015855L



Программируемый таймер на приборной панели или консоли

Позволяет заранее установить время включения и продолжительность работы подогревателя. Запоминаются 3 программы, одна из них устанавливается как текущая. Специальной кнопкой на таймере можно в любой момент включить или отключить подогреватель. Идеален для стабильного графика поездок.

Входит в стандартный установочный комплект Webasto для Lancer X



Система дистанционного управления с пульта: компактный стильный T91 и "искусственный интеллект" от "Вебасто" - T100 HTM

Оба позволяют запустить и отключить подогреватель, выбрать режим и продолжительность его работы - на расстоянии до километра от машины! Оба оснащены индикатором прихода сигнала. Дополнительно HTM T100 может автоматически рассчитать момент запуска подогревателя, исходя из температуры в салоне. Нужно только установить момент посадки в автомобиль и уровень комфортности в салоне - для этого пульт ДУ оснащен дисплеем, имеющим также функцию таймера. Идеальный вариант для гибкого графика поездок. Теперь поставляются и с брелоками красного, желтого и синего цветов!

Не входит в стандартный установочный комплект Webasto для Lancer X

Необходимо заказывать дополнительно по номерам:

9013796A для T91 или **9010148C** для T100 HTM



Система управления по телефону - ThermoCall

Включает и выключает подогреватель, выбирает режим и продолжительность его работы с любого телефона с тоновым набором.

Голосовое меню на русском языке. Люксовая версия "Locate" позволяет также определить местоположение автомобиля с помощью GPS позиционирования.

Идеальный вариант для гибкого графика поездок в городских условиях.

Не входит в стандартный установочный комплект Webasto для Lancer X

Необходимо заказывать дополнительно по номерам:

9015708A для ДУ ThermoCall 2.2 Comfort или **9015709A** для ДУ ThermoCall 2.2 Locate

БЕЗОПАСНОСТЬ

Автомобильные охранные системы Black Bug

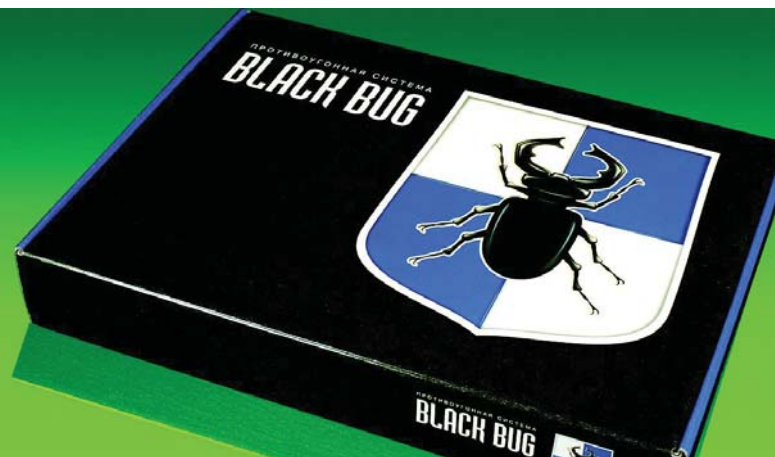

▲ Имобилайзер Black Bug BT-71

Имобилайзер Black Bug BT-71 предназначен для защиты от угона и захвата. Миниатюрное беспроводное реле блокировки защитит автомобиль даже если демонтировать все остальные элементы системы. Пассивная защита от захвата Anti-Hijack обеспечивает автоматическое срабатывание системы безопасности без участия владельца. Black Bug узнаёт владельца по метке-транспондеру, в которой применена технология DID (динамический диалог), защищающая электронный ключ от несанкционированного считывания.

В зависимости от модификации* охранно-противоугонные комплексы Black Bug BT-71 и BT-72 имеют следующие особенности:

▲ Имобилайзер Black Bug BT-72

Имобилайзер Black Bug BT-72 предназначен для защиты от угона и захвата. Миниатюрное беспроводное реле блокировки с динамическим кодированием защитит автомобиль даже если демонтировать все остальные элементы системы. Пассивная защита от захвата Anti-Hijack обеспечивает автоматическое срабатывание системы безопасности без участия владельца. Black Bug узнаёт владельца по метке-транспондеру, в которой применена технология DID (динамический диалог), защищающая электронный ключ от несанкционированного считывания. А резервный L-канал обеспечивает работу системы даже при действии помех. При совместной работе с GSM-сигнализаторами Black Bug BT-72 позволяет осуществлять дистанционный контроль и управление защитными функциями с помощью мобильного телефона.

Особенности модификаций систем Black Bug (BT- 71) / Модификация	BT-71L	BT-71W	BT-71L2	BT-71W2	BT-71L2D	BT-71W2D
Защита от угона - иммобилайзер	*	*	*	*	*	*
Идентификация владельца по метке-транспондеру	*	*	*	*	*	*
Пассивная защита от захвата Anti-HiJack (по открытию двери)	*	*				
Пассивная защита от захвата Anti-HiJack (по встроенному датчику перемещения)			*	*	*	*
Защита от электронного взлома DID 1.5.1	*	*	*	*	*	*
Резервный радиоканал (L-канал)	*	*	*	*	*	*
Беспроводная блокировка HOOK-UP	*		*		*	
Беспроводная блокировка-"призрак" WAIT UP		*		*		*
Подключение по 2-м проводам			*	*	*	*
Совместная работа датчика перемещения с дополнительной сигнализацией					*	*
Согласование с работой модуля автозапуска		*		*		*

Особенности модификаций систем Black Bug (BT-72) / Модификация	BT-72W2	BT-72L2	BT-72W	BT-72L
Защита от угона - иммобилайзер	*	*	*	*
Идентификация владельца по метке-транспондеру	*	*	*	*
Пассивная защита от захвата Anti-HiJack (по открытию двери)			*	*
Пассивная защита от захвата Anti-HiJack (по встроенному датчику перемещения)	*	*		
Защита от электронного взлома DID 1.5.1	*	*	*	*
Резервный радиоканал (L-канал)	*	*	*	*
Беспроводная блокировка HOOK-UP		*		*
Беспроводная блокировка-"призрак" WAIT UP	*		*	
Реле блокировки с динамическим кодом	*	*	*	*
Совместная работа с GSM-сигнализаторами	*	*	*	*
Подключение по 2-м проводам	*	*		
Согласование с работой модуля автозапуска	*		*	

* Номер модификации соответствует каталожному номеру для заказа

BLACK BUG



www.altonika.ru

РЕКЛАМА SmartЭл. Трайдинг. Товар сертифицирован

КОМФОРТ И БЕЗОПАСНОСТЬ ВЫСШЕГО КЛАССА

Противоугонные системы **Black Bug** вобрала в себя наилучшие характеристики. С одной стороны – это отличная защита автомобиля от угона, с другой – максимальное удобство использования. Фактически для того, чтобы пользоваться всеми ее охранными преимуществами, Вам ничего не нужно делать. Достаточно носить с собой брелок-метку, а система сама включает и отключает охранные функции. **Black Bug** делает из вашей машины неприступную крепость. Максимально развитая система охраны автомобиля, созданная на основе передовых технологий и построенная на надежных дистанционно управляемых противоугонных реле, внимательно следит за состоянием вашего автомобиля с помощью чутких датчиков.

Основная работа по защите машины от угона лежит на двух технологиях, интегрированных в систему **Black Bug** – **HOOK-UP** и **WAIT UP**, которые не позволяют завести двигатель или начать движение до опознавания автовладельца по электронной метке. Их уникальность состоит в том, что они не соединяются с блоком управления с помощью дополнительных проводов, демаскирующих систему. К последнему поколению подобных реле относятся реле с динамическим кодом – их применение практически полностью исключает возможность «интеллектуального» угона автомобиля.

Одной из главных функций современных противоугонных систем является защита от захвата. Под «захватом» следует понимать разнообразные способы угона автомобиля прямо из-под носа владельца. Предварительно мошенники всяческими способами пытаются выманить водителя из машины и отвлечь его внимание, а то и просто выкинуть его на светофоре. В критических ситуациях **Black Bug** все делает сам. При работающем двигателе контрольное опознавание метки производится каждый раз с началом движения автомобиля или при открытии двери. Если метка не будет обнаружена, то противоугонная система включит световые и звуковые сигналы тревоги и безопасно остановит автомобиль, симитировав неисправность. При подключении к системе оборудования **Reef GSM** блокировку работы двигателя можно осуществить по телефону. Такая возможность пригодится в том случае, если угонщики отберут или похитят у водителя ключи и метку, а затем угонят автомобиль. После получения соответствующей команды система поведет себя так же, как и при отсутствии метки в машине. Если же включить режим «Паника» с кнопочного брелка, то система не только блокирует работу двигателя, но и перестает реагировать на наличие электронной метки. В следующий раз двигатель удастся запустить только после ввода секретного кода.

Так же на данном автомобиле вы можете установить следующие системы:

● **Black Bug Super, Reef Net, Guard.** ●



Охранно-противоугонные комплексы Black Bug Super BT-85

Система является охранно-противоугонным комплексом элитного класса. Она обеспечивает непревзойдённую защиту от угона и беспрецедентный уровень комфорта при использовании автомобиля. Все очень просто. Вы подходите к своей машине. Она узнает вас, после чего отключает сигнализацию и открывает двери.

При снятии с охраны система может установить на привычный для Вас уровень сиденье, рулевую колонку, зеркала, а также выполнить другие заданные настройки. При этом поддерживаются три метки, и для каждой можно установить свои параметры и включаемые функции.

В системе Black Bug Super BT-85 предусмотрена возможность автозапуска по температуре или по команде с мобильного телефона (при подключении REEF GSM и модуля автозапуска).



Охранно-противоугонные комплексы Black Bug Super BT-84

Система является охранно-противоугонным комплексом элитного класса. Она обеспечивает непревзойдённую защиту от угона и беспрецедентный уровень комфорта при использовании автомобиля. Все очень просто. Вы подходите к своей машине. Она узнает вас, после чего отключает сигнализацию и открывает двери.

При снятии с охраны система может установить на привычный для Вас уровень сиденье, рулевую колонку, зеркала, а также выполнить другие заданные настройки. При этом поддерживаются три метки, и для каждой можно установить свои параметры и включаемые функции.



Охранно-противоугонная система Reef NET R-400

Охранно-противоугонная система REEF NET - это сочетание современных охранных, противоугонных и сервисных функций. Эта система имеют богатый функционал и обладают самыми передовыми технологиями, такими как: миниатюрная беспроводная блокировка и противоразбойный режим («взводится» с брелока).

В режиме охраны контролируются зажигание, концевики дверей, капота и багажника, педаль тормоза, «ручник». Управление 2-мя дополнительными сервисными устройствами автомобиля. Совместная работа с трёхзонным пейджером, GSM-модулями (оповещение владельца/управление системой с помощью мобильного телефона)



Системы GUARD

Линейка GUARD отличается широким выбором функциональных возможностей систем и высочайшей надёжностью. А разумное сочетание "цена-качество" позволяет использовать их в качестве базы для создания мощного противоугонного комплекса.

Здесь представлены иммобилайзеры GT-25T и охранные системы RF-3xx с режимом "иммобилайзера".

Все они обеспечивают как охрану автомобиля, так и непосредственно защиту от угона с помощью электронных блокировок двигателя.

В зависимости от модификации* охранно-противоугонные комплексы Black Bug Super BT-85 и BT-84 имеют следующие особенности:

Особенности модификаций систем Black Bug Super (BT-85) / Модификация	BT-85W	BT-85L
Функция "свободные руки" - активация до 16 сервисных функций	*	*
Пассивная защита от захвата	*	*
Защита от электронного взлома DID	*	*
Беспроводная блокировка-"призрак" WAIT UP	*	
Беспроводная блокировка HOOK-UP	*	*
Использование резервного L-канала		*
Совместная работа с GSM-сигнализаторами (оповещение/управление с мобильного телефона)	*	*
Пейджер обратной связи, датчики удара, объёма, температуры в комплекте	*	*
Дистанционный запуск и автозапуск по температуре (при подключении дополнительного оборудования)	*	*

Особенности модификаций систем Black Bug Super (BT-84) / Модификация	BT-84W	BT-84L	BT-84P
Функция "свободные руки" - активация до 8 сервисных функций	*	*	*
Пассивная защита от захвата	*	*	*
Защита от электронного взлома DID	*	*	*
Беспроводная блокировка-"призрак" WAIT UP	*		
Беспроводная блокировка HOOK-UP	*	*	*
Использование резервного L-канала	*	*	
Совместная работа с GSM-сигнализаторами (оповещение владельца)	*	*	*
Поддержка дистанционного запуска (при наличии модуля автозапуска)	*	*	*
Датчик удара в комплекте и дополнительный (при подключении) датчик	*	*	*
Возможность подключения пейджера обратной связи	*	*	*

В зависимости от модификации* охранно-противоугонный комплекс Reef NET R-400 и системы GUARD имеют следующие особенности:

Особенности модификаций систем Reef NET (R-400) / Модификация	R-415W	R-415	R-414W	R-414	R-412W	R-412
Защита от захвата Anti-Hijack ("взводится" с брелока)	*	*	*	*	*	*
Узнаёт владельца по метке-транспондеру, защищённой от электронного взлома (технология DID)	*	*				
Автоматическое открытие/закрытие дверей ("свободные руки")	*	*				
Управление с помощью 2-х кнопочного брелока					*	*
Управление с помощью 4-х кнопочного брелока	*	*	*	*		
Беспроводная блокировка-"призрак" WAIT UP	*		*		*	
Беспроводная блокировка HOOK-UP		*		*		*
Поддержка дистанционного запуска (при подключении модуля автозапуска)	*	*	*	*	*	*
Датчик удара	*	*			*	*
Датчик перемещения	*	*				
Датчик разбития стекла			*	*		
Совместная работа с GSM-сигнализаторами (оповещение/управление с мобильного)	*	*	*	*	*	*

Особенности модификаций систем Guard / Модификация	GT-25T	RF-311A
Управление с помощью бесконтактной карточки	*	
Управление 4-х кнопочным брелоком		*
Защита от кражи ключей (секретная капсула-транспондер)	опция	
Возможность управления по телефону (при подключении REEF GSM)		
Иммобилайзер	*	*
Двухуровневый датчик удара		*
Датчик температуры		
Количество дополнительных датчиков (при подключении)		1
Управление дополнительными сервисными устройствами автомобиля		3
Режим поддержки зажигания		
Режим турботаймера		
Дистанционный запуск и автозапуск по температуре (при подключении REEF GSM)		
Блокировка работы двигателя с брелока Anti-Carjack		

* Номер модификации соответствует каталожному номеру для заказа



И не надо волноваться!



Товар сертифицирован. Реклама

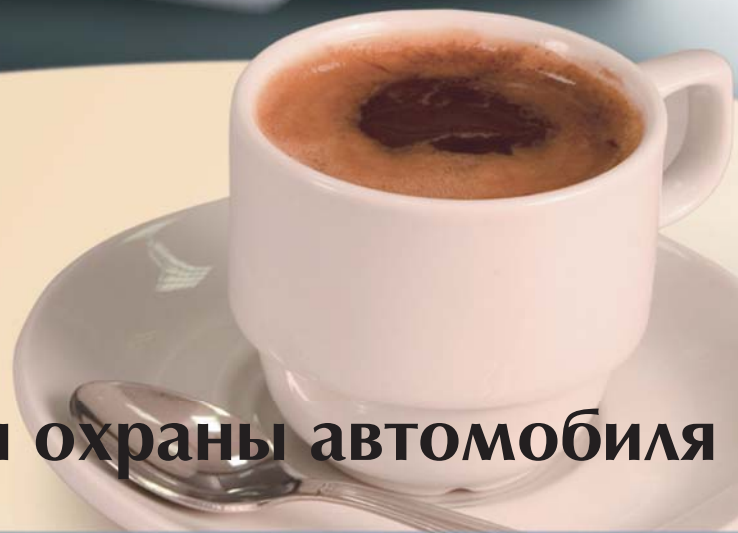

Двусторонние системы охраны автомобиля

WWW.SCHER-KHAN.RU



Автомобильная охранная система с двусторонней связью SCHER-KHAN MAGICAR 8

Новинка 2008 года.

Многофункциональна, универсальна, надежна, а главное, представляет собой олицетворение заботы о пользователе.

Функциональные особенности:

Эргономичный дизайн 4-х кнопочного брелока-коммуникатора; полный дистанционный контроль состояния автомобиля на ЖК-дисплее брелока; режим «Pit-Stop» - охрана автомобиля с работающим двигателем без ключа в замке зажигания; «интеллектуальный» турботаймер; синхронизация показаний брелоков (для усиления контроля над автомобилем); работа брелока в режиме энергосбережения «Battery Save Mode»; брелок можно использовать в качестве будильника; таймер длительности парковки (актуален на платной стоянке); блокировка клавиатуры брелока; программирование брелока для управления вторым автомобилем; режим «Свободные руки» для автоматической постановки/снятия режима охраны; универсальность, легкость в установке.



Автомобильная охранная система с двусторонней связью и автоматическим запуском двигателя SCHER-KHAN MAGICAR 7

Топ-модель 2008 года.

Максимальное количество сервисных функций, мощная защита, продуманный интерфейс и стильный дизайн.

Функциональные особенности:

4-х кнопочный брелок с ЖК-дисплеем повышенной информативности; дистанционный контроль состояния автомобиля; дистанционный запуск двигателя по команде с брелока и от внешнего устройства; автозапуск двигателя по таймеру с индикацией времени работы с точностью до секунды; отсрочка таймерных запусков по достижению температуры -15, -25, +60 °C; по разряду аккумуляторной батареи автомобиля ниже 11,5 В; запираение центрального замка при повышении оборотов двигателя.



Автомобильная охранная система с двусторонней связью SCHER-KHAN MAGICAR 6

Интересный дизайн и строгая функциональность при относительно невысокой цене делают эту модель особенно привлекательной для тех, кто ценит разумную достаточность.

Функциональные особенности:

Многофункциональный 4-х кнопочный брелок-коммуникатор; отображение информации на ЖК-дисплее; защита от перехвата кодовых посылок; отдельные каналы постановки/снятия охраны; вибрационный звонок; сверхдальняя связь с процессорным блоком - до 1500 м; звуковой и визуальный режимы напоминания о получении тревожного сообщения; PIN-код доступа при утере ключа; охрана с работающим двигателем; противоразбойный режим JackStop™; высокочувствительный микрофонный двухуровневый датчик удара; предупреждение об открытой двери; режим иммобилайзера; режим VALET.



Автомобильная охранная система с двусторонней связью и автоматическим запуском двигателя SCHER-KHAN MAGICAR 5

Самая популярная и востребованная охранная система по продажам в 2006 году. Легкая в использовании, доступная по цене и оптимально функциональная модель.

Функциональные особенности:

Многофункциональный 4-х кнопочный брелок-коммуникатор; отображение информации на ЖК-дисплее; автоматический запуск двигателя с индикацией времени работы с точностью до секунды; дальняя связь с процессорным блоком - до 1500 м; индикация напряжения аккумуляторной батареи автомобиля; индикация температуры в салоне и текущего времени; защита от перехвата кодовых посылок; функция «Турботаймер»; предупреждение об открытой двери и невыключенных габаритных огнях; функция «Свободные руки» для автоматической постановки/снятия режима охраны.



TOMAHAWK
CAR ALARMS

Для ценителей комфорта

Бренд **TOMAHAWK** имеет самую широкую линейку автосигнализаций, оснащенных обратной связью, а также многофункциональным дистанционным запуском двигателя, и является лидером продаж на рынке охранных систем.

Мы постоянно совершенствуем свои системы, повышая качество, расширяя их возможности и улучшая дизайн.

Специально для автосалонов были созданы автосигнализации серии "X". Брелок - пейджер этих систем отличается высокой эргономичностью и большим информативным дисплеем.

TOMAHAWK X5 имеет наибольшее количество настроек функции автозапуска для любых типов двигателя и КПП, а так же 5 дополнительных программируемых каналов для управления различными устройствами автомобиля.

TOMAHAWK X3 не смотря на отсутствие функции автозапуска оснащен режимом турботаймера и 3-мя дополнительными программируемыми выходами.

На российском рынке системы завоевали имидж надежной и удобной в использовании автомобильной сигнализации.

Предпочтения установщиков и пользователей в выборе наших охранных систем – лучшая награда для разработчиков **TOMAHAWK**.



Проверено временем

Автомобильные охранные системы Tomahawk

Автомобильная сигнализация ТОМАНАУК контролирует девять уровней защиты, к числу которых относятся основная и предупредительная зона дополнительного датчика и зона слежения за системой зажигания. Охранная система ТОМАНАУК укомплектована двумя брелоками превосходной эргономичности с применением литиевых элементов питания.

Одна из важных потребительских особенностей новых брелоков охранной системы - низкое энергопотребление и длительный (до полугода) период эксплуатации охранной системы до замены батареек. Возвращаясь к эргономичности брелоков охранной системы, стоит отметить оригинальную форму корпуса брелоков, позволяющую пользователю охранной системы быстро активировать нужные функции, а также удобные клавиши брелоков, четко фиксируемые в нажатом положении.

В охранной системе используется двухуровневый датчик удара микрофонного типа, что позволяет смонтировать его в любом месте салона и его чувствительность не зависит от перепада температуры. Для установки порога срабатывания охранной системы чувствительность регулируется по каждой зоне.



Автосигнализация с обратной связью и с функцией дистанционного запуска двигателя Tomahawk X5

Функциональные особенности:

Система с дальностью действия до 1200 м.; 2 блокировки двигателя (одна программируемая, н.з./н.р.); встроенный иммобилайзер; 5 дополнительных каналов (программируемых); программируемый выход на сирену; 2-х уровневый датчик удара микрофонного типа с позонным отключением; дистанционный запуск по температуре двигателя (два температурных датчика); почасовой, ежедневный запуск двигателя, запуск по временному интервалу; запуск в заданное время, турботаймер; в ЖКД брелоке функция блокировки кнопок, часы, вибровзвонок, таймер, будильник.

ТОМАНАУК X5



Автосигнализация с обратной связью Tomahawk X3

Функциональные особенности:

Система с дальностью действия брелока до 1200 м; 2-х уровневый датчик удара микрофонного типа с позонным отключением; "Anti-Hijack" (2 режима); блокировка двигателя (программируемая, н.з./н.р.); встроенный иммобилайзер; 3 дополнительных канала (2 программируемые); программируемый выход на сирену; режим турботаймер; в ЖКД брелоке функция блокировки кнопок, часы, вибровзвонок, таймер, будильник.

ТОМАНАУК X3



Автосигнализация с обратной связью и с функцией дистанционного запуска двигателя Tomahawk LR 950E

Функциональные особенности:

Система с увеличенной дальностью действия до 2000 м; брелок с ЖК-дисплеем; отображение сработавшей зоны охраны на дисплее; 2-х уровневый датчик удара микрофонного типа, отключаемый с брелока по зонам; учет задержки салонного освещения; силовые реле; "Anti-Hijack" 2 режима; тихая постановка/снятие с охраны, отключение сирены с брелока; кнопка вызова водителя; 2 отдельных выхода на габаритные огни; 2-х шаговое открывание дверей; 2 блокировки (одна программируемая, н.з./н.р.); защита от к/з выхода на сирену; защита от переплюсовки; защита от бросков напряжения в бортовой сети автомобиля; 3 дополнительных канала (1 программируемый); программируемый выход на сирену; в ЖК-брелоке: часы, таймер, будильник, вибровзвонок; дистанционный запуск двигателя; запуск по температуре (2 датчика); турботаймер, запуск по временному интервалу.

ТОМАНАУК LR950



EXCELLENT
TRADE



EXCELLENT

Эталон защиты автомобиля

Стильным и энергичным владельцам нового Лансера придется по душе надежные и удобные системы EXCELLENT CAPITAL 2.5 (без автозапуска) и EXCELLENT CONTINENT 2.5 (с автозапуском).

Проверенный временем подход к системе кодирования сигналов управления охранной системой, которая уже многие годы остается

неподдающейся электронному взлому всеми известными сканерами и грабберами, лаконичные и функциональные брелоки, традиционная для систем EXCELLENT надежность, позволяют владельцам быть спокойными за безопасность своего автомобиля.

Дополненные GSM модулем сигнализации EXCELLENT позволяют контролировать состояние автомобиля (а при поддержке оператором сотовой связи функции позиционирования, еще и определять место где он находится, на всей территории покрытия сотовой связи), управлять работой автозапуска или другими дополнительными устройствами.

А встроенный в GSM модуль микрофон позволяет адекватно оценивать уровень угрозы для автомобиля или его пассажиров.

Автомобильные охранные системы Excellent



Автомобильная охранная система Excellent Continent-2.5

Функциональные особенности:

- двухуровневый программируемый датчик удара и объёма;
- настройка чувствительности датчиков с брелока;
- блокировка двигателя при помощи встроенных блокировок и беспроводного микроиммобилайзера;
- автоматическая коррекция чувствительности датчиков;
- раздельная защита дверей, капота, багажника;
- возможно подключение меток присутствия;
- возможность независимого управления несколькими сервисными устройствами: турботаймер, стеклоподъёмники, замок багажника.

Система поддерживает работу с тремя брелоками.

EXCELL CONT 2.5



Автомобильная охранная система Excellent Capital-2.5

Функциональные особенности:

- двухуровневый программируемый датчик удара и объёма;
- настройка чувствительности датчиков с брелока;
- блокировка двигателя при помощи встроенных блокировок и беспроводного микроиммобилайзера;
- автоматическая коррекция чувствительности датчиков;
- раздельная защита дверей, капота, багажника;
- возможно подключение меток присутствия.

Модернизированная плата сигнализации, снабженная процессором повышенной производительности, позволяет реализовать корректное подключение к новым типам штатных электронных устройств современных автомобилей.

Система поддерживает работу с тремя брелоками.

EXCEL CAPIT-2.5



Автомобильная охранная система Excellent City-2.5

Функциональные особенности:

- двухуровневый программируемый датчик удара;
- программирование чувствительности датчиков с брелока;
- блокировка двигателя при помощи встроенных блокировок;
- автоматическая коррекция чувствительности датчиков;
- раздельная защита дверей, капота, багажника;
- возможно подключение меток присутствия.

Модернизированная плата сигнализации, снабженная процессором повышенной производительности, позволяет реализовать корректное подключение к новым типам штатных электронных устройств современных автомобилей.

Система поддерживает работу с тремя брелоками.

EXCEL CITY-2.5



GSM-модуль для автомобильных охранных систем Excellent Continent-2.5, Capital-2.5 и City-2.5

GSM-модуль подходит для любых систем Excellent. Использование системы осуществляется с помощью удобного голосового (а так же sms) меню. Возможно определение координат автомобиля (зависит от поддержки данной услуги оператором сотовой связи, например "МТС-поиск"). Встроенный датчик наклона/перемещения предупреждает о попытке кражи колес или эвакуации автомобиля. Блокировка двигателя по штатной электропроводке. Система термостабилизации обеспечивает надежную работу в широком диапазоне температур. Встроенный аккумулятор защищает от обесточивания системы.

GSM EXCEL

Предложите автомобилю лучшее!

Основные функции спутникового противоугонного комплекса

COBRA CONNEX:

- контроль перемещения автомобиля в режиме охраны
- контроль отключения аккумулятора
- контроль отключения GPS-антенны
- контроль открывания дверей в режиме охраны
- контроль включения/выключения зажигания в режиме охраны
- контроль срабатывания датчиков: наклона (крена), удара, вибрации
- наличие скрытой кнопки тревоги в салоне автомобиля

Преимущества **COBRA CONNEX:**

- возможность дистанционного изменения параметров системы безопасности
- слежение за автомобилем в режиме on-line
- автоматическая рассылка сигналов тревоги на мобильные и стационарные телефоны, факсы и адреса электронной почты Клиента
- помехозащищенный канал передачи данных
- защита водителя от разбойного нападения (Anti-Hi-Jack)
- блок контроля уровня GSM-сигнала, позволяющий противодействовать применению «GSM-глушилок»
- автоматическая постановка и снятие системы с режима охраны
- значительные скидки при страховании КАСКО

ГАРАНТИЯ 2 ГОДА



Спутниковый противоугонный комплекс **COBRA CONNEX** является надежной защитой Вашего автомобиля от угона и различных повреждений.

Надежность и простота в эксплуатации!





COBRA CONNEX имеет широчайший территориальный охват среди спутниковых противоугонных систем.

Сеть из 44 диспетчерских центров на территории РФ и стран СНГ позволяет непрерывно обеспечивать безопасность Вашего автомобиля.

8-800-10-01-911

www.cobraconnex.ru

www.alarmcobra.ru



Спутниковый противоугонный комплекс **COBRA CONNEX** - совместная разработка компаний Cobra AT (Италия), NEXO (Швейцария), Valease (Франция). В системе объединены спутниковая навигация GPS, цифровая связь GSM и новейшие технологии противодействия угонам.

Комплект **COBRA CONNEX** Garant

Для идентификации владельца в комплекте поставляется электронная метка. До тех пор пока система не опознала метку, она находится в режиме охраны и информирует обо всех тревожных событиях.

COBRA GRNT MTS

Комплект **COBRA CONNEX** Standart

Комплект оснащается иммобилайзером, управляемым с брелока. Для снятия иммобилайзера с охраны необходимо набрать на брелоке индивидуальный код. Для предупреждения о тревожной ситуации в комплекте предусмотрено сразу две тревожные кнопки – одна из них расположена на брелоке, а вторая скрытно устанавливается в салоне автомобиля.

COBRA STD MTS

Комплект **COBRA CONNEX** Titan

В комплекте поставляется автосигнализация. Идентификация владельца осуществляется с помощью кнопки авторизации. Дополнительная защита осуществляется с помощью иммобилайзера. Как и в CobraConnex Standart, в комплекте предусмотрено две тревожные кнопки. В комплект также входит датчик объема и дополнительная автономная сирена. Данная система может быть подключена к штатному ключу автомобиля или управляться собственным брелоком.

COBRA TITAN MTS

Комплект **COBRA CONNEX** Best

Кроме электронной метки, в комплекте предусмотрена кнопка авторизации владельца «Anti-Hi-Jack» - защита владельца от нападения в пути. Так же в комплекте поставляется датчик объема, две беспроводные блокировки и блок контроля уровня GSM («антиглушилка»).

COBRA BEST MTS

В комплект каждого из продуктов **COBRA CONNEX** входят следующие датчики: перемещения, крена, удара, открывания дверей, включения/выключения зажигания, отключения аккумулятора автомобиля, отключения антенны системы. Постановка системы на охрану осуществляется автоматически.



МЕХАНИЧЕСКИЕ ПРОТИВОУГОННЫЕ КОМПЛЕКСЫ **BEAR-LOCK**

Рамочная конструкция, посадка на «штатные» места в автомобиле. Блокиратор устанавливается внутри консоли, не нарушая общий вид салона.

Все системы оборудованы фирменной личинкой Bear-Lock – более $3,5 \times 10^6$ комбинаций, технология «пин в пине».

При утере ключ восстанавливается по кодовой карте с индивидуальным цифровым кодом (поставляется в комплекте системы).

Специальная защита от отмычки, высверливания, проворота, грубого взлома и кислот.

Уникальные разработки для каждой модели автомобиля!



Товар сертифицирован. Реклама

Замки разработаны специально для автомобилей MITSUBISHI



Замок CVT (вариатор) штырьевой RSA-MIT-1166



Замок МКПП штырьевой RSA-MIT-1173



Замок МКПП бесштырьевой поворотного-нажимного типа RSA-MIT-1173K



Замок АКПП штырьевой RSA-MIT-1209

Тип К (бесштырьевой)

Конструкция из трубок с проворачивающейся закрывающей ручкой.



Блокиратор КПП (штырьевой)

Блокирует механизм КПП, максимально эффективно препятствуя угону. Рамочная конструкция устанавливается на штатные крепежные элементы (в большинстве моделей).



Более 1 000 000 пользователей по достоинству оценили надежность, эффективность и удобство механических противоугонных комплексов Bear-Lock!

BEAR-LOCK

СЕРТИФИКАТЫ И НАГРАДЫ



Товар сертифицирован. Реклама



ЗАМКИ БЕСШТЫРЬЕВЫЕ ПРОТИВОУГОННЫЕ



www.mul-t-lock.ru

АВТОМОБИЛЬНАЯ МЕХАНИЧЕСКАЯ ПРОТИВОУГОННАЯ СИСТЕМА CONSTRUCT

Принцип действия механической противоугонной системы CONSTRUCT основан на фиксации механизма управления КПП относительно неподвижных частей кузова автомобиля. Для автомобилей с МКПП устройство CONSTRUCT блокирует механизм КПП в положении заднего хода, для автомобилей с АКПП - в позиции parking.

УНИКАЛЬНЫЕ ИНЖЕНЕРНЫЕ РЕШЕНИЯ

Замок CONSTRUCT оснащен запатентованным интерактивным цилиндром MUL-T-LOCK, который содержит уникальные технические решения. Сочетание прочного корпуса и надежного цилиндра выделяет замок CONSTRUCT среди других автомобильных механических противоугонных устройств. Использование цилиндра MUL-T-LOCK позволяет создавать систему "Мастер-ключ" (замок КПП и замок капота MUL-T-LOCK открываются одним ключом), что придает дополнительный комфорт пользователю. Замок комплектуется 3-мя ключами и персональной кодовой карточкой. Изготовление дубликата ключа возможно в официальных сервис-центрах MUL-T-LOCK только при наличии персональной кодовой карточки.



ПРОСТОЕ ТЕХНИЧЕСКОЕ ОБСЛУЖИВАНИЕ

В отличие от других механических автомобильных блокираторов замок CONSTRUCT прост в эксплуатации и удобен в использовании. Для открытия и закрытия замка достаточно повернуть ключ. Индивидуальный подход в разработке устройства на конкретную модель автомобиля позволяет произвести качественный монтаж без нарушения интерьера салона. Установка замка CONSTRUCT не влияет на другие устройства автомобиля и управление транспортным средством. При правильной эксплуатации и рекомендованном техническом обслуживании замок CONSTRUCT будет работоспособен в течение всей жизни автомобиля.



CONSTRUCT
VEHICLE ANTI-THEFT SYSTEMS

▲
**Замок МКПП
бесштырьевой поворотного типа
CTL 77/1144AINT**



▲
**Замок АКПП и CVT (вариатор)
бесштырьевой поворотного типа
CTL 77/1154AINT**

**Механический замок капота
HOODLOCK CLASS - без фото**

Электромеханический замок капота на автомобиль Mitsubishi Lancer X

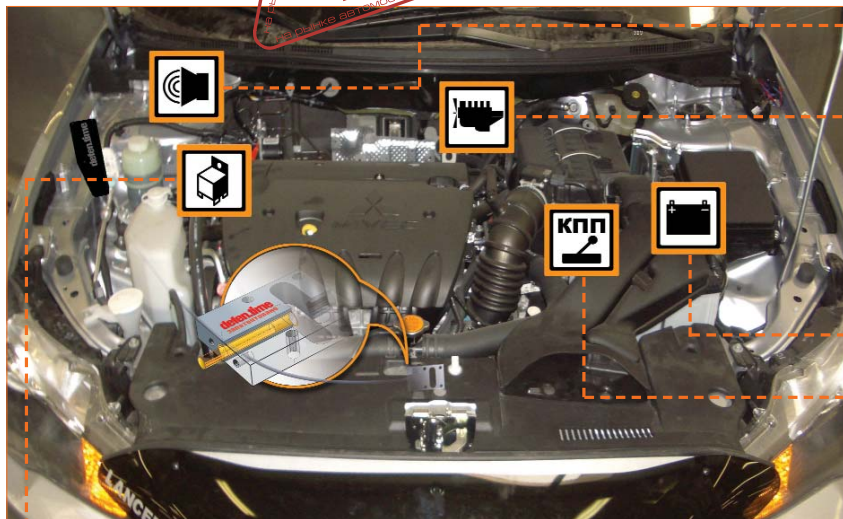

Защищает сирену автосигнализации.

Не позволяет угонщику заглушить сирену, чтобы в тишине, не привлекая внимания, нейтрализовать другие противоугонные устройства.

Защищает электронный блок управления.

Для "обхода" штатного иммобилайзера угонщик имеет возможность подключить к бортовой сети автомобиля принесенный с собой аналогичный блок и своими ключами завести машину.

Препятствует отключению аккумулятора.

Защищает механизм переключения КПП.

При установленном блокираторе КПП и незащищенном механизме переключения передач под капотом угонщик имеет возможность включить передачу из под капота.

Защищает другие элементы управления двигателем.

Угонщик может подключить через штатные разъемы "напрямую" к исполнительным механизмам (к катушке зажигания, свечам зажигания, форсункам, стартеру) принесенные с собой автономную систему зажигания (т.н. "паук") и систему питания.

Электромеханический
замок капота
DEFEN TIME 101

Преимущества DEFEN.time



- удобен в эксплуатации, не требует манипуляций по открытию/закрытию
- безопасен: во время движения капот всегда разблокирован, поэтому при любой аварийной ситуации капот можно беспрепятственно открыть
- конструкция замка оптимизирована за 9 лет его производства
- не имеет явно видимых расположенных в салоне элементов, с которыми угонщик борется в первую очередь
- исключен "человеческий фактор" при постановке на охрану (невозможно забыть закрыть)
- не требует ношения дополнительных ключей, не портит интерьер
- капот блокируется только в режиме "охрана", не создает препятствий при техобслуживании
- имеет антикоррозионное исполнение и не требует обслуживания
- совместим с любой автосигнализацией
- при разряженном аккумуляторе может быть открыт резервной системой открывания

Товар сертифицирован. Реклама

Дополнив электромеханическим замком капота DEFEN.time любую автосигнализацию, вы получите минимально необходимый для эффективной защиты от угона и при этом удобный в пользовании противоугонный комплекс

АВТОНАБОРЫ



▲ Автомобильный набор EBPO-1 (5 предметов)

Огнетушитель, знак аварийной остановки, трос буксировочный, жилет, перчатки х/б.

RSA-EK-001-1



▲ Автомобильный набор EBPO-2 (7 предметов)

Огнетушитель, знак аварийной остановки, трос буксировочный, жилет, перчатки замшевые, силовые провода, герметик для колес.

RSA-EK-002-2



▲ Автомобильный набор EBPO-3 (8 предметов)

Огнетушитель, знак аварийной остановки, трос буксировочный, жилет, перчатки замшевые, силовые провода, герметик для колес, компрессор.

RSA-EK-003-3



▲ Автомобильный набор зимний (7 предметов)

Щетка телескопическая, скребок, лопата складная, размораживатель замков, размораживатель окон, антизапотеватель окон, замшевые перчатки.

RSA-WK-001



▲ Автомобильный набор зимний (7 предметов)

Влаговпитывающий коврик, полотенце рулонное, влажные салфетки для рук, незамерзающая жидкость 4 л, щетка для снега со съемным скребком, размораживатель замков, влажная тряпка.

RSA-WK-002



▲ Переносной автомобильный компрессор FOCUSRAY 108

Комплектация: компрессор, шланг, манометр, наконечник и штуцер, удобная переносная сумка.

FOCUSRAY 108



Современные системы «PARKMASTER»

Парковочный радар, по другому - парктроник (от англ. parktronic), поможет избежать досадных мелких аварий и следующих за ними материальных затрат. Парковочные датчики PARKMASTER – это, прежде всего высокочувствительные ультразвуковые датчики с широкой областью рассеивания сигнала. Более того, в современных системах PARKMASTER возможен выбор до двух десятков типов индикаторов: от трех светодиодов – до разнотипных дисплеев с указанием расстояния до препятствия и направлением на него. Немаловажно, что все парковочные радары PARKMASTER адаптированы к суровым погодным условиям, и проходят обязательные тестирования на безотказность работы в условиях низких и высоких температур, повышенной влажности и загрязненности.

ЛИДЕРЫ ПРОДАЖ

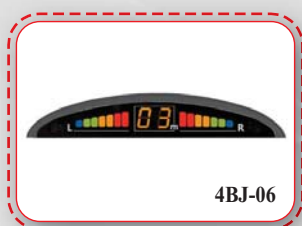

4BJ-06

4 датчика, блок с двумя световыми шкалами, цифровым дисплеем и бипером; обнаружение препятствия от 1.3 м.

PM 4B06-B (черные)
PM 4B06-S (серебристые)



4BJ-14

4 датчика, блок с двумя световыми шкалами, цифровым дисплеем и бипером; обнаружение препятствия от 1.3 м.

PM 4B14-B (черные)
PM 4B14-S (серебристые)



8BJ-12

8 датчиков, блок со световой шкалой, цифровым и графическим дисплеем и бипером; обнаружение препятствия от 1.3 м.

PM 8B12-B (черные)
PM 8B12-S (серебристые)

НОВИНКИ



4DJ-26

4 датчика, блок со световой шкалой, цифровым дисплеем, бипером и голосовым оповещением (на английском языке); обнаружение препятствия от 2.5 м.

PM 4D26-B (черные)
PM 4D26-S (серебристые)



4CJ-62

4 датчика, блок с двумя световыми шкалами, цифровым дисплеем и бипером; обнаружение препятствия от 2.5 м.

PM 4C62-B (черные)
PM 4C62-S (серебристые)



4CJ-84

4 датчика, блок с ЖК-дисплеем, световой шкалой и единой матрицей, с использованием анимации; обнаружение препятствия от 2.5 м.

PM 4C84-B (черные)
PM 4C84-S (серебристые)

PARK MASTER®



4 задних датчика, бипер,
2 шкалы, 6 градаций расстояния,
цифровой индикатор расстояния.
Обнаружение препятствия от 1.3 м

PM 4B13-B (черные)
PM 4B13-S (серебристые)



4 задних датчика, бипер,
2 шкалы, 6 градаций расстояния,
цифровой индикатор расстояния.
Обнаружение препятствия от 1.5 м

PM 4C64-B (черные)
PM 4C64-S (серебристые)



4 задних датчика, бипер (голосовое
оповещение на английском языке),
1 световая шкала, блок с единой
матрицей, 11 градаций расстояния,
обнаружение препятствия от 2.5 м

PM 4D21-B (черные)
PM 4D21-S (серебристые)



4 задних датчика, бипер, зеркало
заднего вида с монитором
с переходником на шарнире,
видеокамера. Обнаружение
препятствия от 1.5 м

PM 4C83-B (черные)
PM 4C83-S (серебристые)



4 задних датчика, бипер,
2 световых шкалы, цифровой
дисплей, 6 градаций расстояния,
обнаружение препятствия от 1.3 м

PM 4C69-B (черные)
PM 4C69-S (серебристые)



4 задних датчика, бипер, монитор,
видеокамера. Обнаружение
препятствия от 1.5 м

PM 4C85-B (черные)
PM 4C85-S (серебристые)

Парковочные системы

► Компания STEEL MATE основанная в 1987 году, является крупнейшим высокотехнологичным производителем систем парковки для автомобилей. Система парковки не является новинкой на рынке автомобильных аксессуаров.

► Проблема безопасности при движении задним ходом появилась вместе с автомобилем. В первых правилах дорожного движения водителю грузовика в обязательном порядке предписывалось перед тем, как подавать автомобиль назад, непременно обойти его и убедиться, что этому движению ничто не препятствует.

► Сегодняшние автомобили несравнимы с техникой полувековой давности. У них выросли скорость и комфорт, удобство управления, обзорность и эксплуатационные характеристики. Но проблема безопасности движения задним ходом не только не исчезла, но и с каждым годом становится все актуальнее. В первую очередь это объясняется, конечно же, огромным количеством автомобилей. Тесно становится на городских улицах, тесно на загородных трассах, тесно во дворах. Практически любой маневр на парковке связан с риском кого-то зацепить - очень уж малы стали расстояния между автомобилями. Поэтому, если Вы двигаетесь на автомобиле задним ходом или находитесь в условиях ограниченного пространства и не видите выступающие препятствия, то дополнительный помощник Вам явно не повредит. Эту функцию выполнит система парковки, установленная на Ваш автомобиль.

► Наиболее известным производителем парковочных систем является компания Steel Mate. Системы Steel Mate пользуются заслуженным доверием автолюбителей Европы, США, Японии, России и других стран. Около 5-ти лет назад продукция Steel Mate начала завоевывать российский рынок.

Парковочный радар Steel Mate PTS 400 E

В комплект модели входят:

- блок управления;
- 4 ультразвуковых врезных датчика;
- 3-х цветная световая шкала с цифровой индикацией;
- бипер.

Технические характеристики:

Дистанция обнаружения препятствия: 0,1–1,5 м
Дистанция, определяемая с наибольшей точностью: 0,3–1,2 м
Напряжение: 10–15 В
Потребляемая мощность: 4 Watt (max)
Рабочая частота: 40 КГц
Температура окружающей среды: от -40°C – +80°C
Громкость бипера: 85–105 dB

PTS-400E-B черные
PTS-400E-S серебристые

Парковочный радар Steel Mate PTS 400 Q4

В комплект модели входят:

- блок управления;
- 4 ультразвуковых врезных датчика;
- 3-х цветная световая шкала;
- высокоинформативный мультицветный дисплей со встроенным бипером и цифровой индикацией расстояния.

Технические характеристики:

Дистанция обнаружения препятствия: 0,1–1,79 м
Дистанция, определяемая с наибольшей точностью: 0,3–1,5 м
Напряжение: 10–15 Вольт
Потребляемая мощность: 4 Watt (max)
Температура окружающей среды: от -40°C – +80°C
Громкость бипера: 70–90 dB

PTS-400Q4-B черные
PTS-400Q4-S серебристые

Парковочный радар Steel Mate PTS 400 V1

В комплект модели входят:

- блок управления;
- 4 ультразвуковых врезных датчика;
- высокоинформативный мультицветный дисплей со встроенным бипером и цифровой индикацией расстояния.

Технические характеристики:

Дистанция обнаружения препятствия: 0,1–2,5 м
Дистанция, определяемая с наибольшей точностью: 0,3–1,5 м
Напряжение: 10–15 В
Потребляемая мощность: 4 Watt (max)
Рабочая частота: 40 КГц
Температура окружающей среды: от -40°C – +80°C
Громкость бипера: 85–105 dB

PTS-400V1-B черные
PTS-400V1-S серебристые



► Имея за плечами двадцатилетний опыт работы, компания STEEL MATE стала первой всемирно известной торговой маркой автомобильной электроники из Китая и OEM производителем оборудования для известных мировых брендов. Продукция STEEL MATE поставляется и известна более чем в 70 странах мира.

► В основе создания высококачественных изделий – труд высококвалифицированного персонала и использование лучшего оборудования. Строжайший контроль качества осуществляется в течение всего процесса производства. Перед поставкой на рынок изделия проходят различные виды тестирования. Продукция STEEL MATE отлично работает во всех погодных условиях.

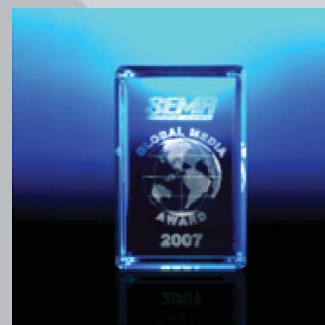

Высочайшее качество и идеальная законченность каждого элемента системы, от упаковки до последнего винтика, при доступной цене – это STEEL MATE!

Товар сертифицирован. Реклама

Парковочный радар Steel Mate PTS 400 X1

В комплект модели входят:

- 2 блока управления;
- 4 ультразвуковых врезных датчика;
- высокоинформативный мультицветный дисплей со встроенным бипером и цифровой индикацией расстояния.

Технические характеристики:

Дистанция обнаружения препятствия: 0,3–2,59 м
Напряжение: 10–15 V
Потребляемая мощность: 4 Watt (max)
Рабочая частота: 40 КГц
Температура окружающей среды: от -40°C – +80°C
Громкость бипера: 85–105 dB

PTS-400X1-B черные
PTS-400X1-S серебристые

Парковочный радар Steel Mate PTS 800 MN

В комплект модели входят:

- 2 блока управления;
- 8 ультразвуковых врезных датчиков;
- 2 дисплея со встроенными биперами;

Технические характеристики:

Дистанция обнаружения препятствия: 0,1–1,5 м
Дистанция, определяемая с наибольшей точностью: 0,3–1,2 м
Напряжение: 10–15 V
Потребляемая мощность: 4 Watt (max)
Рабочая частота: 40 КГц
Температура окружающей среды: от -40°C – +80°C
Громкость бипера: 85–105 dB

PTS-800MN-B черные
PTS-800MN-S серебристые

Парковочный радар Steel Mate PTSV 401

В комплект модели входят:

- блок управления;
- 4 ультразвуковых врезных датчика;
- 1/3" цветная камера с широкоугольным объективом.

Технические характеристики:

Дистанция обнаружения препятствия: 0,1–2,59 м
Дистанция, определяемая с наибольшей точностью: 0,3–2,5 м
Напряжение: 10–15 Вольт
Потребляемая мощность: 0,8 Watt (max)
Температура окружающей среды: от -30°C – +80°C
Громкость бипера: 70–90 дБ

Данная модель может быть встроена в автомобильную аудио- и видеосистему в случае наличия таковых.

PTS-V401-B черные
PTS-V401-S серебристые



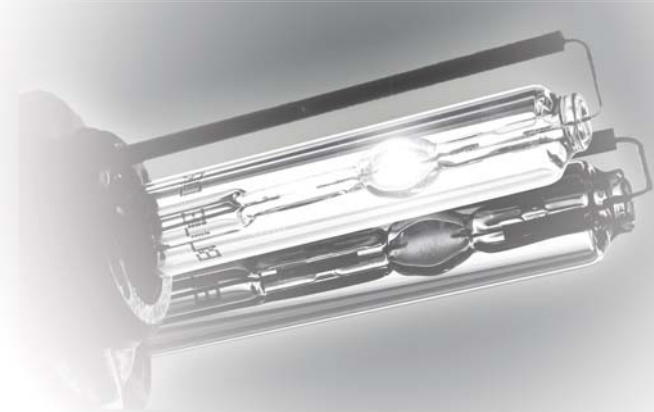

Комплект ксенонового света

PHANT HB4 4300 ближний

PHANT HB3 4300 дальний

Технология HID увеличивает надежность ламп в 10 раз, так как вибрации, возникающие во время движения транспортного средства, могут повредить нить накала.

Ксеноновый свет важный элемент безопасности и комфорта для автомобилиста.

Комплекты ксенонового света

PHANTOM HID* предлагает Вашему вниманию световое оборудование премиум-класса.

Гарантия долговечности и правильности работы ксенона обусловлена использованием высококачественных комплектующих PHILIPS и HELLA.

Цветовая температура 4300К широко используется большинством мировых автопроизводителей.

Оптимальный выбор высококачественных комплектующих обеспечивает устойчивую работу ксенона в сложных Российских климатических условиях.

Ксеноновая лампа с потребляемой мощностью 35 Ватт светит в 2 раза ярче галогеновой лампы, что увеличивает безопасность движения в темное время суток, потребляя при этом меньше электроэнергии. За счет этого падает нагрузка на генератор и электрику автомобиля. В результате – Вы бережете свой автомобиль, уменьшаете потребление горючего, соответственно, сокращаете затраты на его обслуживание.

* HID (High Intensity Discharge)

в переводе на русский язык - Высоко Интенсивный Разряд. Данная технология применяется в газоразрядных лампах для розжига электрической дуги в колбе заполненной под давлением инертными газами, среди которых есть газ – ксенон. В газоразрядных лампах (HID) нет нити накала, световой поток возникает за счет свечения газа, иницированного дугowym разрядом примерно в 25 000 Вольт между двумя электродами, в результате создавая превосходный, мощный поток света.

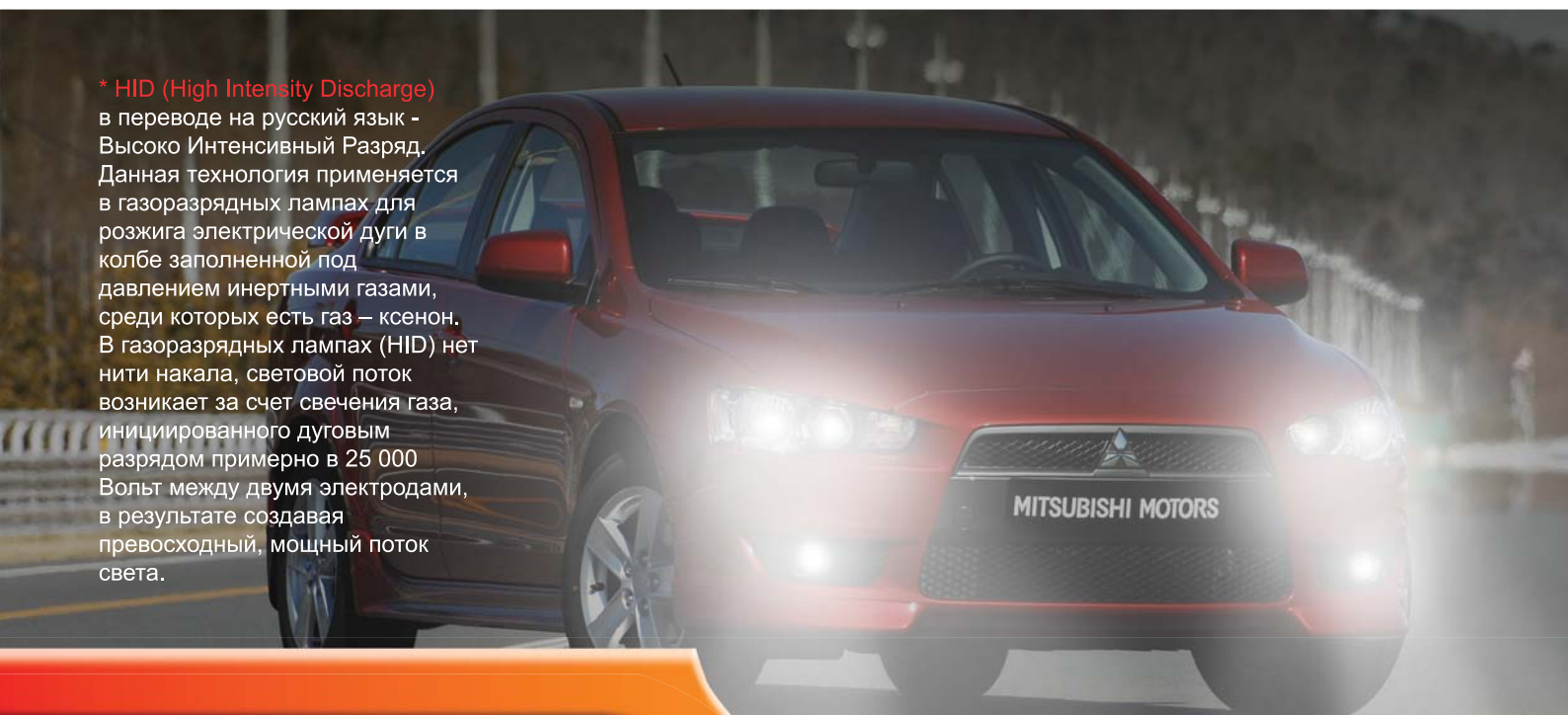

КОМФОРТ И БЕЗОПАСНОСТЬ ВАШЕГО АВТОМОБИЛЯ

Системы безопасной парковки

Парковочные комплекты PHANTOM

изготовлены на лучших предприятиях юго-восточной Азии.

Все компоненты систем, используемые в изделиях безопасной парковки PHANTOM, подвергаются строжайшему входному и выходному контролю качества.

Оригинальная функция самодиагностики позволяет проверить исправность датчиков в момент активации системы. Различные по виду подачи информации, звуковые и/или визуальные, а так же разнообразные цветковые и конструктивные решения информационных индикаторов, позволяют органично дополнить интерьер любого автомобиля.

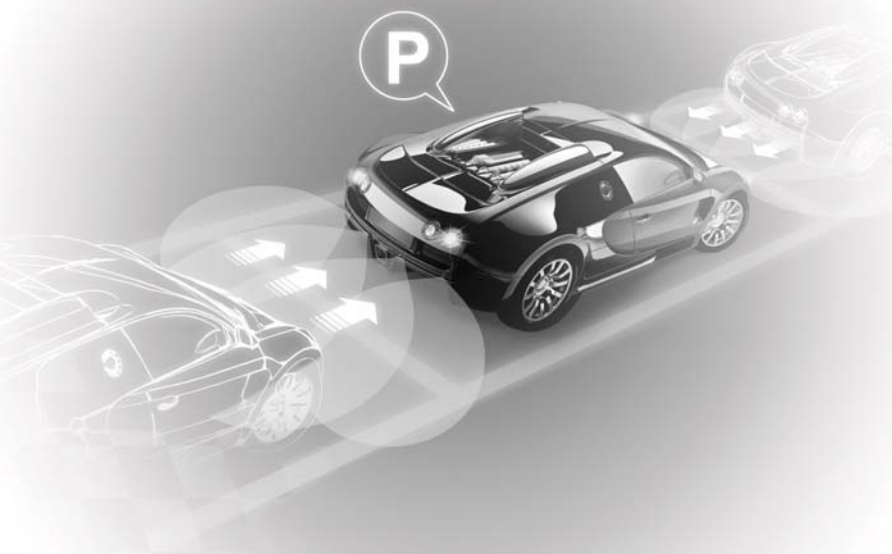

Высокая чувствительность, минимальное время реакции, применение компонентов, протестированных в условиях российского климата, выгодно отличает продукцию Phantom от других производителей.



▲
Дистанционное обнаружение препятствия: 0,3-2,5 м
Беспроводная технология передачи сигнала. Матричный дисплей с визуальным отображением формы препятствия и цифровое подтверждение расстояния до препятствия.

В комплект входят: 4 датчика, дисплей, центральный блок.
Датчики поставляются в двух цветах:

BS-400G(B) черные
BS-400G(S) серебристые



▲
Дистанционное обнаружение препятствия: 0,3-2,5 м
Голосовое сопровождение процесса парковки. Матричный дисплей с визуальным отображением формы препятствия и цифровое подтверждение расстояния до препятствия.

В комплект входят: 4 датчика, дисплей, центральный блок.
Датчики поставляются в двух цветах:

BS-400Y(B) черные
BS-400Y(S) серебристые



▲
Дистанционное обнаружение препятствия: 0,3-2,5 м
Голосовое сопровождение процесса парковки. Матричный дисплей с визуальным отображением формы препятствия и цифровое подтверждение расстояния до препятствия.

В комплект входят: 8 датчиков, дисплей, центральный блок.
Датчики поставляются в двух цветах:

BS-800Z(B) черные
BS-800Z(S) серебристые



▲
Дистанционное обнаружение препятствия: 0,3-1,5 м
Дисплей с визуальным отображением левой и правой сторон автомобиля и цифровое подтверждение расстояния до препятствия.

В комплект входят: 6 датчиков, дисплей, центральный блок.
Датчики поставляются в двух цветах:

BS-600F(B) черные
BS-600F(S) серебристые



АУДИО-ВИДЕО



Акустическая система автомобильная

165 мм, максимальная мощность 120 Вт, 94 дБ, ВЧ: Шелк, диффузор НЧ-динамика из непрессованной целлюлозы

DLS R6 A



Акустическая система автомобильная

165 мм, 60 Вт (RMS) / 90 Вт (max), 50-20000 Гц, 94 дБ, материал НЧ: полипропилен

DLS 426



Автомобильный усилитель мощности

4-х канальный, 4 x 70 Вт (4 Ом, RMS) ФНЧ: 50-500 Гц, ФВЧ: 15-500 Гц

DLS MA41



Сабвуфер автомобильный

Сабвуфер автомобильный, активный, в закрытом корпусе, динамик M210 (10" (250 мм), 25-160 Гц), встроенный усилитель SBA185 (мощность 265 Вт (2 Ом), Subsonic: 25 Гц, ФНЧ: 35-160 Гц (12 дБ/окт)

DLS ASB210

С DLS ты – чемпион!

В 2007 году шведская компания DLS нокаутировала конкурентов на финальных соревнованиях по качеству звука (Sound Quality Competition). Международная команда DLS завоевала 16 первых мест в самых престижных категориях IASCA (США) и EMMA (Европа). DLS – Car Audio для чемпионов.

Товар сертифицирован. Реклама

Что в автомобиле показывает видео?



Автомобильный потолочный ЖК-телевизор

Диагональ 9" (23 см),
формат 16:9 (800 x 480 пикс.) со
встроенным DVD/VCD/CD-DA/CD-R/
RW/MP-3 плеером, поворотный экран,
ИК-передатчик для наушников,
встроенный FM-модулятор,
2 AV-входа, 1 AV-выход, E22 пульт ДУ,
встроенная подсветка салона

DCTV-900DVD

Автомобильный переносной ЖК-телевизор

Диагональ 7" (17,8 см), встроенный
аккумулятор, формат экрана 16:9,
встроенный ТВ тюнер,
NTSC/PAL/SECAM, экранное меню на
русском языке, аудио-видео вход, пульт
ДУ, питание 12 В, цвет черный

SAM-745 Black



Салонное зеркало со встроенным ЖК-монитором

Монитор 7" (175 мм), PAL/NTSC, яркость 400 кД, контраст 350:1,
2 видео входа, система громкой связи Bluetooth, индикация входящего
номера, встроенные динамики, микрофон в комплекте, пульт ДУ

NRG RVM-75BT



Цветная камера заднего вида с функцией ночного видения

Влагозащищенная. Матрица CMOS. Система цветности PAL,
минимальная освещенность 0 люкс, разрешение 510 линий, угол
обзора объектива 140°

NRG BVC-140



Автомобильная антенна активная для приема телевизионного сигнала

4-х каналный, 4 x 70 Вт (4 Ом, RMS) ФНЧ: 50-500 Гц, ФВЧ: 15-500 Гц

NRG NAT-400



Универсальный мультисистемный телевизионный приемник с высоким уровнем чувствительности

Встроенный транскодер цветности PAL/SECAM - PAL/NTSC. Система
входного сигнала PAL/SECAM. Программируемый выходной сигнал
PAL/NTSC. 2 AV входа. Выносной ИК-приемник, пульт ДУ.

NRG NTTV-170

NRG

Car Audio & Electronics

НАВИГАЦИЯ

Портативные автомобильные
навигаторы это:

ПОМОЩЬ

УДОБСТВО

ЭЛЕГАНТНЫЙ ДИЗАЙН

ДОПОЛНИТЕЛЬНЫЕ ФУНКЦИИ

MiOTM
explore more

GARMINTM

Вам не нужно беспокоиться о том, **КАК** проехать - достаточно знать **КУДА!**

Смело отправляйтесь в путь с нашими портативными уличными навигаторами.
Мы предлагаем приборы для любого автомобиля и любого бюджета.

Навигатор - это то, что поможет Вам не затеряться в переплетениях улиц мегаполиса и всегда выведет в нужное место. Достаточно лишь указать пункт назначения - и навигатор уверенно приведет Вас в нужное место, с соблюдением Правил Дорожного Движения.

Навигатор - это то, что предназначено стать Вашим незаменимым помощником на дороге. Поддержка Bluetooth позволяет управлять мобильным телефоном, не отвлекаясь от дороги, проигрывание музыки, просмотр фотографий и калькулятор дополняют возможности устройства, делая его удобным помощником и вне автомобиля.



Навигаторы технически очень хорошо оснащены - сенсорные экраны с увеличенным разрешением делают навигацию более наглядной, большой объем памяти и слот для карт SD позволяет хранить в памяти дополнительные карты, mp3-файлы, фотографии.

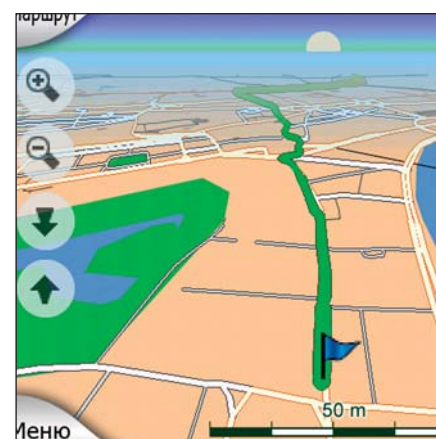

Стильный, строгий дизайн идеально вписывается в интерьер Вашего автомобиля, прочный кронштейн исключает вибрацию при проезде неровностей, компактные размеры позволяют положить **навигатор** в сумку или перчаточный ящик автомобиля.

Во все предлагаемые модели навигаторов предустановлены карты России с маршрутизацией.

Модельный ряд навигаторов Garmin и Mio спрашивайте у вашего дилера.





Bluetooth®

HANDS FREE KIT



Mobidick Supertooth

Линейка универсальных, переносных Bluetooth комплектов громкой связи (hands-free), не требующих специальной установки

Mobidick Supertooth Light

(Мобидик Супертус Лайт) - флагман в линейке Supertooth



Выпускается в двух классических цветах: белом и черном, для любого салона авто, выбор за вами.

Вы можете смело оставлять устройство в машине, т.к. рабочий диапазон температур от -15°C до +55°C.

Самое долгое время разговора - до 15 часов.

Совместим со всеми Bluetooth-телефонами, смартфонами, коммуникаторами. Компактный и легкий, его можно разместить, например, на козырьке от солнца (для крепления используется металлическая клипса и мощные магниты устройства).

Встроенный цифровой процессор обработки звука (DSP) последнего поколения эффективно подавляет шумы от открытых окон или мотора, мощный динамик и выдвигающийся микрофон - всё это обеспечивает комфортное общение, без повышения голоса.

Вас слышат, и вы прекрасно слышите вашего собеседника!

Mobidick Supertooth Concierge

(Мобидик Супертус Консьерж) - два-в-одном: Bluetooth комплект громкой связи и Помощник в дороге



НОВИНКА!

Помимо функций громкой связи, в этом устройстве есть отдельная кнопка, нажав на которую, вы свяжетесь с оператором Call-центра **СМИЛИНК 0830**, который окажет вам помощь в дороге. Другая кнопка отвечает за громкую связь: прием вызова, завершение разговора и пр.

Пробки: информация о пробках в городе и маршрутах объезда

Мобильная навигация: вы куда-то едете - оператор Call-центра **СМИЛИНК** предложит оптимальный маршрут

Вы также сможете: вызвать эвакуатор; перегнать автомобиль; заказать такси

Вы также узнаете: сведения о справочных службах города, страховых компаниях, АЗС; адреса, телефоны, часы работы автосалонов, автосервисов, автомоек, шиномонтажей, штрафстоянок, медкомиссий, пунктов ТО



Более точный перечень услуг можно посмотреть на сайте www.smilink.ru

Товар сертифицирован. Реклама

Сервис СМЛИНК работает в Москве, Санкт-Петербурге, Ростове-на-Дону. Внимание! Услуга платная! Стоимость уточните у своего оператора.

"Mobidick Technology Co., Ltd." - ведущий производитель и поставщик высококачественной электроники



© 2008 Mobidick Technology Co., Ltd. www.mobidick.biz



Bluetooth комплект громкой связи Mobiclick Supertooth Light

Самое долгое время разговора - 15 часов
Время ожидания - 800 часов или 1 месяц

BISTL черный
BISTL-W белый



Bluetooth комплект громкой связи и помощник в дороге Mobiclick Supertooth Concierge

Отдельная кнопка для связи с оператором
СМИЛИНК, который подберет маршрут и сообщит
информацию о пробках

BISTG черный



Parrot

Bluetooth комплект громкой связи Parrot CK3200 LS-COLOR PLUS

Комплект имеет 2 микрофона, которые принимают
голос водителя как основной и подавляют посторо-
ронные шумы. При осуществлении звонка звук
авторadio автоматически приглушается на время
разговора. Качественный цветной ЖК-дисплей
высокого разрешения отображает информацию с
мобильного телефона: входящие/исходящие/пропу-
щенные звонки, голосовые сообщения,
телефонную книгу и т.д.

PF130004AC



Беспроводная Bluetooth гарнитура Discovery 665

Инновационная технология AudiolQ, созданная на
основе встроенного DSP-процессора, автома-
тически адаптирует входящий звуковой поток,
учитывая фоновые шумы, улучшает его качество,
чистоту и настраивает оптимальный уровень гром-
кости. В исходящем звуковом потоке AudiolQ сни-
жает уровень фоновых шумов до 50%. Кроме того,
минимизируются искажения речи собеседника, и
обеспечивается высочайшая ясность звука. AudiolQ
значительно повышает качество звука как для
говорящего, так и для его собеседника.

PL-D665



ТО, ЧТО НУЖНО!



← Органайзер для CD на козырек от солнца CDV12 (для 12 CD) - на фото AV10 (для 10 CD)



← Альбом для CD CDE24 (для 24 CD) - на фото KTW24 (на 24 CD)

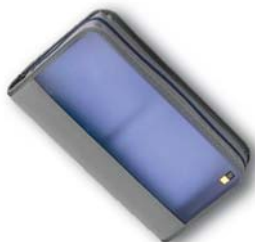

← Альбом для CD BCW48 (для 48 CD) - на фото BCW72 (на 72 CD)



← Контейнер для перевозки продуктов ATO45 - на фото ATO35 ATO40 ATO41



← Органайзер в багажник для инструмента и автопринадлежностей ATO10



← Органайзер на спинку сиденья ABS11 - на фото ABS13

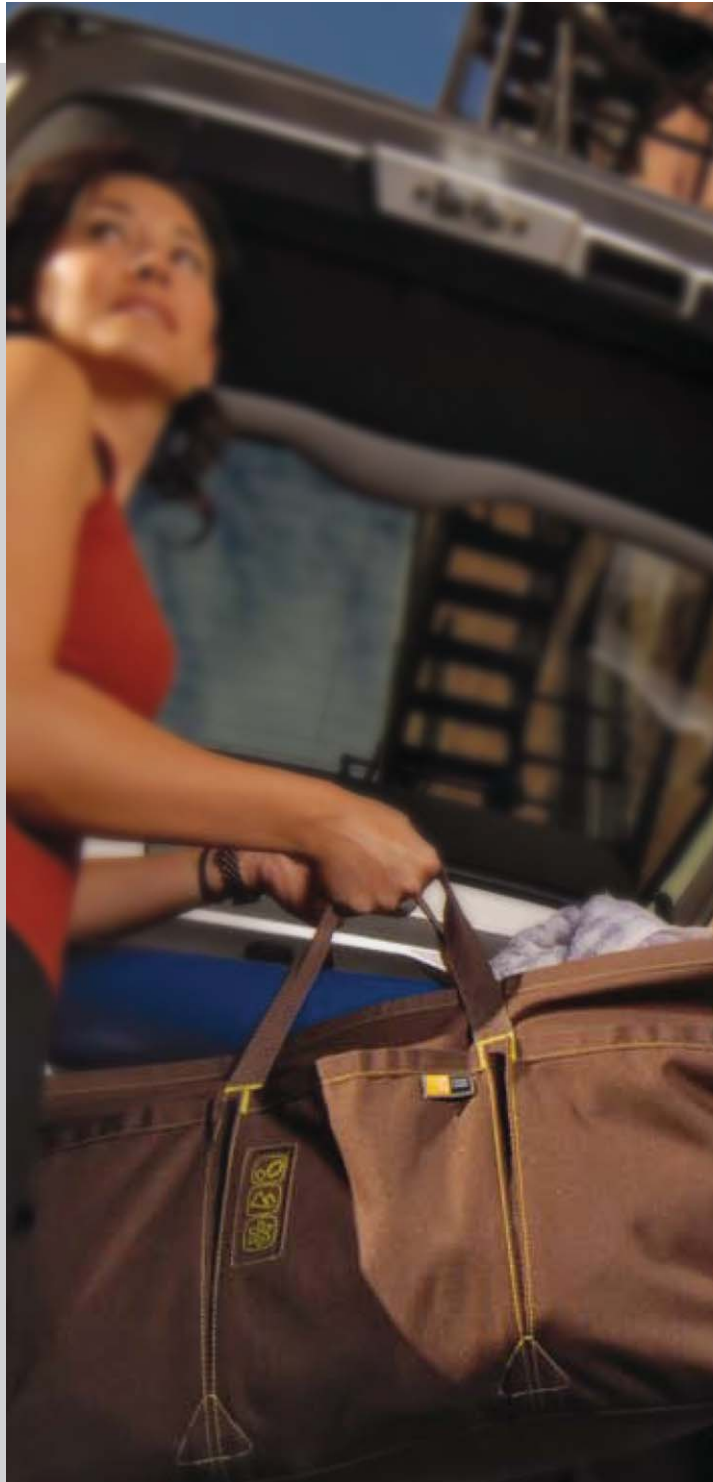

НЕВЕ



← Столик автомобильный HBA-66



← Вешалка за подголовник Лакированное дерево HBA-67W



← Вешалка за подголовник Нержавеющая сталь HBA-63 (на фото) HBA-67 HBA-67D

ЧЕХЛЫ СИДЕНИЙ

Автомобильные чехлы - это не только красивый аксессуар, но и надежная защита обивки сидений от износа и загрязнения.

При производстве **автомобильных чехлов** мы используем высококачественные автомобильные ткани, как российских так и зарубежных производителей. Возможны исполнения в различных по структуре тканях, таких как: жаккард; флок; велюр; кожаные заменители. Большой выбор тканей, разнообразие цветовой гаммы, сотрудничество с отечественными и зарубежными производителями способны удовлетворить потребности самого широкого круга покупателей.

Благодаря применению технологии FPF (дублирование ткани поролоном) слой поролона позволяет чехлам держать форму на протяжении всего срока службы и отлично сохраняет тепло зимой, при этом достигается идеальное облегание кресел за счет эластичности материала.

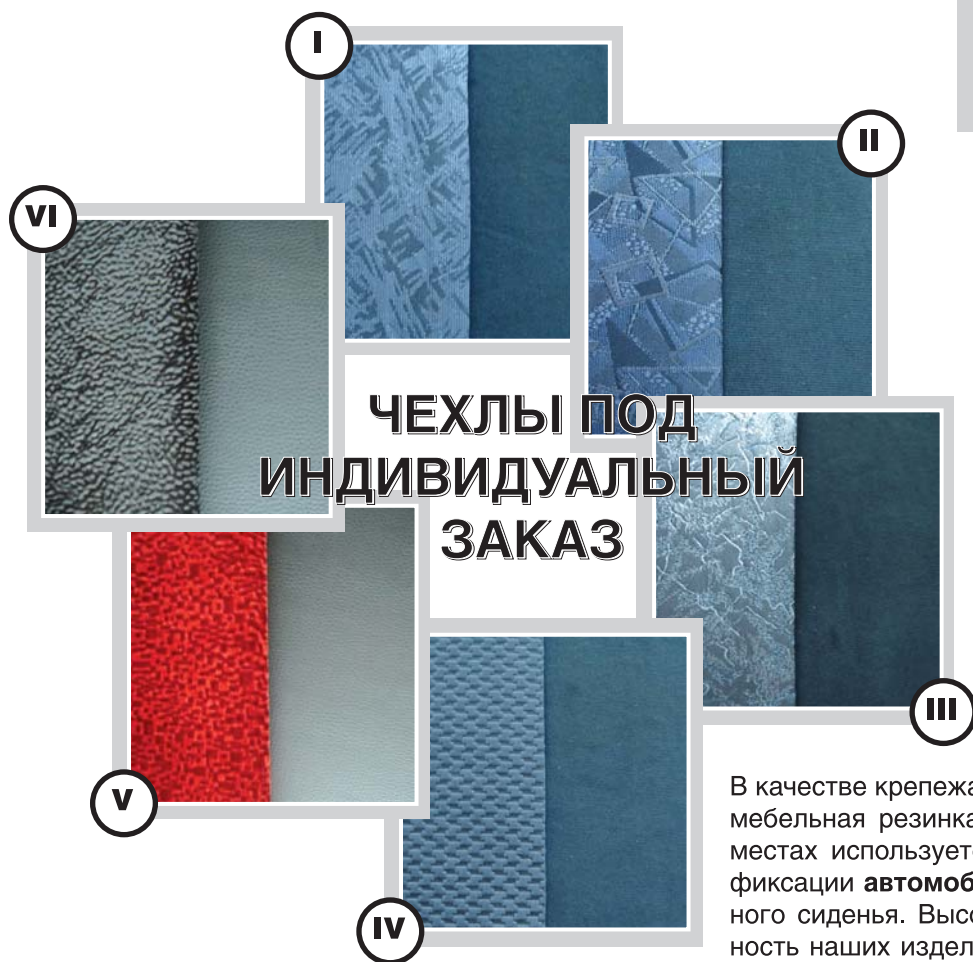

Также мы делаем ставку на самое современное швейное оборудование. Основу технологического парка нашего производства составляют раскройные машины "Hoffman" (Германия) и беспосадочные швейные машины "Juki" (Япония).

Экспериментально-конструкторский цех постоянно разрабатывает новые модели **авточехлов**, расширяя ассортимент производимой продукции. На предприятии постоянно ведется контроль за качеством производства.

Совершенство конструкции **автомобильных чехлов** позволяет выполнить их быструю и надежную установку.

В качестве крепежа используются металлические крючки и мебельная резинка, кроме этого в наиболее проблемных местах используется капроновый шнур для более четкой фиксации **автомобильного чехла** на корпусе автомобильного сиденья. Высокое качество, доступность и долговечность наших изделий - гарантируют комфортное пребывание за рулем Вашего автомобиля.

Чехол шьется индивидуально под салон вашего автомобиля, поэтому идеально подходит к нему без загибов и морщинок

Чехлы сидений под индивидуальный заказ

- | | | |
|----------------|-----------------|----------------|
| 1. RSA-LX07-I | 3. RSA-LX07-III | 5. RSA-LX07-V |
| 2. RSA-LX07-II | 4. RSA-LX07-IV | 6. RSA-LX07-VI |

Важно! Полный ассортимент расцветок тканей спрашивайте у вашего дилера

ДЕТСКИЕ КРЕСЛА

Безупречное качество и безопасность - неотъемлемые черты продукции производителя детских автомобильных кресел **ROMER**.



ROMER принадлежит к элите мировых производителей, продукция которых соответствует жесточайшим требованиям мировой автомобильной промышленности и стандарту качества **ISO/TS 16949**.

Именно поэтому **ROMER** доверяют большинство ведущих производителей автомобилей. Преимущество системы **ISOFIX** перед трехточечным ремнем – более простая и быстрая установка кресла, когда практически невозможно зафиксировать его в неправильном положении.

Система крепления штатными ремнями



Группа 0+
возраст: до 2 лет
вес: до 13 кг

ROMER BABY-SAFE plus

92651600	Senna (на фото)	92653600	Benno
92656600	Dario	92652600	Robbie



Группа 1
возраст: от 1 до 4 лет
вес: 9-18 кг

ROMER KING TS plus

95551000	Senna	95553000	Benno (на фото)
95556000	Dario	95552000	Robby



Группа 2 + 3
возраст: от 2 до 12 лет
вес: 15-36 кг

ROMER KID plus 08

99651000	Senna (на фото)	99653000	Benno
99656000	Dario	99652000	Robby

Система крепления ISOFIX



ROMER BABY-SAFE ISOFIX plus

91151600	Senna	91153600	Benno
91156600	Dario	91152600	Robbie (на фото)



ROMER DUO plus

94856000	Dario (на фото)
94851000	Senna
94853000	Benno
94852000	Robbie

ROMER SAFEFIX plus

93151000	Senna
93156000	Dario
93153000	Benno
93152000	Robbie (на фото)



ROMER KIDFIX

98151000	Senna	98153000	Benno
98156000	Dario (на фото)	98152000	Robbie

Почему Мы выбираем Leatherman?

Инженер Тим Лезерман (Tim Leatherman) изобрел первый мультиинструмент в мире, и его название на каждом изделии - Leatherman - гарантия качества. Возможно, поэтому ни один другой мультиинструмент не вызывает такого доверия как подлинный Leatherman. Строгие стандарты Тима при разработке и производстве делают мультиинструменты Leatherman самыми надежными, функциональными и трудолюбивыми инструментами в мире. Когда у Вас будет Leatherman, Вы это поймете.

Отлично режут? Да.

Потому что больше никто не применяет высокоуглеродистых сталей для клинков в мультитулах.

Высокие технологии? Да, конечно.

Только мы применяем сложные в обработке, но эффективные материалы: титан, авиационный алюминий, высококачественную нержавеющую сталь.

Удобные и безопасные? Несомненно!

Все опции каждого изделия удобны в использовании и имеют надежные фиксаторы.

Надежные? Безусловно, так как нам доверяют миллионы людей во всем мире.

Все мультиинструменты и ножи сделаны в США и обеспечиваются действительной 25-летней гарантией.

Теперь Вы готовы ко всему!



Инструмент Leatherman Charge Al. Включает ножницы, способные разрезать почти все, что угодно, гнездо для сменных бит — отверток, алмазный напильник и отличный нож из стали марки 154СМ. Всё это заключено в рукоятки из анодированного алюминия 6061-Т6.

Выберите свои модели Leatherman и Inova в дилерских центрах Mitsubishi Motors

Светодиодные фонари INOVA

Яркий свет

Светодиоды мощностью до 6 Вт.
 Дальность освещения до 120 метров.
 Сигнальная видимость до 6,4 км.

Прочные и надежные

Водонепроницаемые и противоударные корпуса из анодированного авиационного алюминия.

Прослужат долго

Ресурс непрерывной работы светодиода 110 тыс. часов.
 Батарейки в комплекте.

Товар сертифицирован. Реклама

INOVA®
 PERFORMANCE LED FLASHLIGHTS



T4 Аккумуляторный фонарь, созданный специально для водителя.



ИНСТРУМЕНТЫ LEATHERMAN И ФОНАРИ INOVA



Мультиинструмент Leatherman и стальная автомобильная кружка STANLEY с логотипом Mitsubishi

Собранный в компактном корпусе Leatherman Fuse включает эффективную систему фиксации инструментов. Отличная эргономика достигнута за счёт рукоятей Zytel, мощные плоскогубцы и кусачки. Кроме того, внутри Fuse вы также обнаружите длинный нож, три различных отвертки и ножницы с серрейторной заточкой на концах. Поставляется в комплекте с нейлоновым или кожаным чехлом.

В набор входят: популярный мультиинструмент Leatherman Fuse, чехол и стальная автомобильная кружка-термос (без пролива) STANLEY.

Длина: 10 см в сложенном состоянии. **Вес:** 187 гр.

9505760706-MIT



Leatherman Micra с логотипом Mitsubishi

Leatherman Micra не похожа ни на один инструмент Leatherman. При своих скромных габаритах – 6 см в сложенном состоянии, она разработана для использования в качестве брелока. 10 различных функций, включая отличные ножницы, а так же ножик, отвертка, открывалки и пилка для ногтей. При этом обеспечено неизменное качество Leatherman. Более того, Micra поставляется в эксклюзивной жестяной упаковке, как ни один другой мультитул в этом классе, и может служить отличным подарком для вас и ваших близких!

Длина: 6,5 см в сложенном состоянии. **Вес:** 51 гр.

64010182N-MIT



Leatherman Kick с логотипом Mitsubishi

Самый легкий инструмент из уже зарекомендовавшей себя модельной линейки. Kick - это крепкий корпус, новые пассатижи и фирменные рукоятки Zytel® (армированный стекловолокном пластик, включающий размельченные частицы кевлара). Выполнен из высококачественной нерж. стали 440С. Плюс – две плоских отвертки, одна удлиненная крестовая, плоскогубцы, пассатижи, кусачки, инструмент для снятия оплётки электропроводов, Бутылочный/консервный ключ, Нож, страховочное кольцо, линейка (22 см). Kick включает самые необходимые опции и прежде всего предназначен для активных людей, предпочитающих носить меньший вес у себя на поясе.

Длина: 10 см в сложенном состоянии. **Вес:** 187 гр.

KICK 83060-MIT



Leatherman Charge TTi с логотипом Mitsubishi

Charge лидирует в революционной линейке многофункциональных инструментов Leatherman. Благодаря медным втулкам все инструменты открываются очень мягко.

Включает: титановые рукоятки, замки для всех лезвий, пассатижи, кусачки, нож-серрейтор, S30V ножевая сталь основного клинка, алмазный напильник, напильник по дереву, напильник по металлу, комплект сменных бит, большая отвертка, линейка 19 см, открывалка, страховочное кольцо, съемная поясная клипса, ножницы, кожаный чехол.

Длина: 10 см в сложенном состоянии. **Вес:** 238 гр.

830731-MIT



Leatherman Charge AI с логотипом Mitsubishi

В Leatherman Charge AI используется особая марка авиационного анодированного алюминия (марка 6061-T6), по характеристикам твердости не уступает титану. Так как чёрный цвет обретён накладками путём анодирования, покрытие накладок нового Charge не сотрётся.
Включает: алюминиевые рукоятки, замки для всех лезвий, пассатижи, кусачки, нож-серрейтор, 154 см ножевая сталь основного клинка, алмазный напильник, напильник по дереву, напильник по металлу, комплект сменных бит, большая отвертка, линейка (19 см), открывалка, страховочное кольцо, съемная поясная клипса, кожаный чехол.

Длина: 10 см в сложенном состоянии. **Вес:** 238 гр.

830704-MIT



Leatherman e300 с логотипом Mitsubishi

Классический складной нож с системой открытия Blade Launcher™. Прочная рукоять, покрытая усиленным стекловолокном нейлоном, включающим размельченные частицы кевлара. Лезвие изготовлено из высококачественной нержавеющей стали 420-серии

Длина: 9,8 см в сложенном состоянии. **Длина лезвия:** 7 см. **Вес:** 86 гр.

830354-MIT



Leatherman K500x с логотипом Mitsubishi

Традиционный дизайн и специально подобранные материалы рукоятки делают использование этого ножа очень удобным. А поскольку его лезвие сделано из высокоуглеродистой стали марки 154СМ, ваш нож будет оставаться острым как бритва в три раза дольше, чем обычные ножи из простой нержавеющей стали. Рукоятка ножа выполнена из усиленного стекловолокном нейлона, включающего размельченные частицы кевлара. Содержит карабин-открывалку. Нож очень компактен.

Длина: 11,4 см в сложенном состоянии. **Длина лезвия:** 7,8 см. **Вес:** 132 гр.

830382-MIT



Leatherman Klamath с логотипом Mitsubishi

Klamath сделан для серьезных охотников, для которых качественный складной нож – это необходимость. Лезвие из нержавеющей стали марки S30V. Шкурдер с большой режущей кромкой остается спрятанным в рукоятки до тех пор, пока не потребуется вам (после чего легким движением его можно выдвинуть из рукоятки). Лезвие Klamath фиксируется надежным замком типа «lockback». В рукоятки, в специальном пазе, спрятано точило с алмазным напылением, с помощью которого в любой момент можно подправить или заточить лезвие. Отделка рукоятки: алюминий со вставками палисандрового дерева. **Длина лезвия:** 10,6 см. **Вес:** 240,4 гр.

830633-MIT



Leatherman Juice C2 с логотипом Mitsubishi

Это самая тонкая модель, построенная на популярном среди покупателей платформе Juice, запатентованном производителем. Leatherman C2 – это пассатижи, кусачки, четыре отвертки. Кроме того – отличный штопор, бутылочный и консервный ключи. Цвет рукоятей – насыщенный красный с металлическим блеском. Страховочное кольцо позволяет закрепить его на молнии рюкзака или использовать как брелок. Выполнен из высококачественной нержавеющей стали. Рукоятки – алюминий.

Включает: плоскогубцы, кусачки, нож, часовая отвертка, большая отвертка, маленькая отвертка, крестовая отвертка, открывалка для консервных банок, открывалка для бутылок, кольцо для страховочной веревки, штопор. **Длина:** 8,25 см в сложенном состоянии. **Вес:** 122 гр.

70101081N-MIT



INOVA Microlight с логотипом Mitsubishi

Сверхмощный светодиод, 2 режима интенсивности свечения, сигнальный режим (1,5 км), поликарбонатный ударопрочный корпус, влагоустойчив, легкозаменяемые элементы питания. Наличие карабина позволяет закрепить фонарь на ключе. По результатам независимых экспертиз Microlight является на сегодняшний день лучшим микрофонарем в мире. Компания-производитель Emissive Energy Corp. устанавливает светодиоды, разработанные на собственной научно-производственной базе.

Дальность эффективного освещения: до 40 м.

BB-W-MIT



Фонарь INOVA X5 с логотипом Mitsubishi

Пятилучевой компактный фонарь в корпусе из авиационного алюминия, лёгкого и очень прочного, водонепроницаем и ударопрочен. 5 светодиодов. Две литиевые батарейки CR123A в комплекте. Фонарь оснащен отверстием для крепления страховки.

Дальность эффективного освещения до 35 м. *Длина:* 11,7 см.

Диаметр: 2,1 см.

X5MT-WT-MIT



Светодиодный фонарь INOVA BLT 3A с логотипом Mitsubishi

Дизайн корпуса из анодированного алюминия предотвращает скатывание фонаря по горизонтальной поверхности. Эргономичная прорезиненная рукоять, благодаря которой фонарь будет надёжно лежать у Вас в руке даже в морозную погоду! Плюс самый мощный светодиод в своём классе и система зеркал. Противоударная и водонепроницаемая конструкция. Две батарейки типа AAA в комплекте.

Дальность эффективного освещения: до 30 м. *Длина:* 12 см,

Диаметр: 1,7 и 2 см.

BLT-3A-MIT



INOVA T5 с логотипом Mitsubishi

Освещает объекты на расстоянии футбольного поля! Самый мощный светодиод в своём классе, световой поток 125 Люменов, три литиевые батарейки CR123A в комплекте, анодированный алюминиевый корпус, водонепроницаем и ударопрочен. Регулятор расхода батареи, минеральное стекло, защищающее оптическую систему. *Дальность эффективного освещения:* до 120 м.

Длина: 22 см. *Диаметр:* 2,5 см

T5-WB-MIT



Фонарь INOVA T4 с логотипом Mitsubishi

Самый мощный светодиод в своём классе, световой поток 175 Люменов, анодированный алюминиевый водонепроницаемый и ударопрочный корпус, регулятор расхода аккумулятора, минеральное стекло, защищающее оптическую систему. *Дальность эффективного освещения:* до 120 м.

Длина: 20,32 см. *Диаметр:* 3,6 см.

В комплекте: зарядное устройство от прикуривателя, крэдлл для подзарядки, блок питания переменного тока, набор переходников для розеток, аккумулятор с возможностью перезарядки без необходимости предварительного полного разряда.

T4-WB-MIT

СУВЕНИРЫ И ОДЕЖДА



Швейцарские мужские часы-хронограф с логотипом Mitsubishi

Кварцевый механизм ETA (Швейцария); минеральное стекло; дата; корпус из нержавеющей стали; покрытие: сталь с окантовкой красного цвета; водозащита 10 ATM; литой браслет из нержавеющей стали

SPORTSTEELCHRON

Корпус из нержавеющей стали с PVD покрытием; сапфировое стекло устойчивое к появлению царапин; механизм RONDA Swiss Quartz, калибр 5040.B; большой календарь; прозрачная задняя крышка; водозащита 10 ATM; Черный ремешок - в подарок!

CHALLENGER



Оригинальная сувенирная модель Mitsubishi Lancer X

ММЕ50145

“черный аметист”

ММЕ50146

“красное пламя”



Оригинальная бейсболка черная с логотипом Mitsubishi 100% хлопок

ММЕ50224

Оригинальная бейсболка черная с логотипом Mitsubishi, “огненный” дизайн 100% хлопок

ММЕ50225

взрослая

ММЕ50265

детская

Футболка с логотипом Mitsubishi. 100% хлопок

Красная

ХТ0703S

размер S

ХТ0703M

размер M

ХТ0703L

размер L

ХТ0703XL

размер XL

ХТ0703XXL

размер XXL

Черная

ХТ0102S

размер S

ХТ0102M

размер M

ХТ0102L

размер L

ХТ0102XL

размер XL

ХТ0102XXL

размер XXL





◀ Мяч футбольный из кожзаменителя
 с логотипом Mitsubishi
 RS 0901

Зонт-трость с логотипом
 Mitsubishi ▶

черный
 RS 0802

Зонт с логотипом Mitsubishi
 полуавтоматический складной

серый
 RS 0804



◀ Брелок
 кожаный
 с логотипом
 Mitsubishi.
 Красного
 цвета
 PMI3106077



▶ Футляр для 40 CD-дисков
 с логотипом Mitsubishi.

Красного цвета
 PMI1601077



▶ Подушка декоративная из флока

SGG-MMC-TOBASKO	красная
SGG-MMC-BALTIC	голубая
SGG-MMC-BLUE	синяя
SGG-MMC-BLACK	черная
SGG-MMC-GREY	серая
SGG-MMC-KHAKI	хаки

Подушка декоративная из кожзаменителя, черная ▶
 SGG-MMC-PE-5



АРОМАТИЗАТОРЫ



Ароматизатор воздуха "BIG FRESH"

Благодаря эргономичному дизайну ароматизатор можно установить под сиденьем автомобиля

Сочный персик	BF-11	Душистая земляника	BF-51
Антитабак	BF-14	Зеленое яблоко	BF-56
Ароматный лимон	BF-15	Океанский бриз	BF-61
Цветок сакуры	BF-17	Тропическая дыня	BF-65
Альпийская свежесть	BF-18	Новая машина	BF-72



Ароматизатор воздуха "BUSINESS CLASS"

Стильный и строгий дизайн ароматизатора в матово-черном исполнении впишется в салон любого автомобиля. Ароматы строгие и свежи, вселяют уверенность и настроение. Ароматы для серьезных деловых людей.

CK-one	BCL-71 (высокий)	CK-one	BC-71 (плоский)
Drakkar Noir	BCL-72 (высокий)	Drakkar Noir	BC-72 (плоский)
Musk Noir	BCL-73 (высокий)	Musk Noir	BC-73 (плоский)
Cool Water	BCL-74 (высокий)	Cool Water	BC-74 (плоский)



Освежитель на дефлектор "PRETTY"

Классический и одновременно озорной дизайн, стойкие натуральные ароматы со стильной упаковкой модных духов, предназначен для крепления на решётку дефлектора

Цветок сакуры	K-2601	Ваниль	K-2605
Зимняя зелень	K-2602	Морской сквош	K-2606
Орхидея	K-2603	Зеленый чай	K-2607
CK сквош	K-2604		



Ароматизатор воздуха "AQUA SPLASH"

Серия гелевых ароматизаторов морской тематики. Энергичные ароматы прибрежных волн воссоздают атмосферу свежего морского пейзажа

Океанский бриз	ASL-59 (высокий)	Морская прохлада	ASL-71 (высокий)
Цитрус сквош	ASL-60 (высокий)	Цитрус сквош	AS-60 (плоский)
Чистый сквош	ASL-61 (высокий)	Чистый сквош	AS-61 (плоский)
Лимонный сквош	ASL-62 (высокий)	Лимонный сквош	AS-62 (плоский)
Морской сквош	ASL-63 (высокий)	Морской сквош	AS-63 (плоский)



Ароматизатор воздуха "SPA Collection - Ароматерапия"

Великолепная серия ароматизаторов SPA Collection. В каждом флаконе заключен подлинный бриллиант – утонченный и пленительный аромат. Сочная колористика композиции, запахи фруктов, морские мотивы

Энергия	SPAL-42	Спокойствие	SPAL-41
Антистресс	SPAL-61	Ароматерапия	SPAL-71
Бодрость	SPAL-62		

СПИСОК АКССЕСУАРОВ ОТ А ДО Я

Наименование	Кат. номер	Стр.
Аксессуары оригинальные		
Адаптер для подключения iPod, MP3-плеера и т.д.	MZ360136EX	11
Блок радио/6 CD-плеер	MZ313879	11
Блок радио/CD-плеер	MZ313998	11
Брызговики передние для а/м без боковых накладок на пороги	MZ380400EX	14
Брызговики передние для а/м с боковыми накладками на пороги	MZ314116	14
Гайка колесная к MZ314004 и 4250A934	MR455707	9
Гайки секретные, комплект к MZ314004 и 4250A934	MZ313736	9
Дефлекторы передних боковых окон	MZ380385EX	8
Диск литой 16", пять двоянных спиц	MZ314004	9
Диск литой 16", пять спиц	4250A934	9
Защита заднего бампера угловая	MZ312643	14
Защита переднего бампера угловая	MZ312642	14
Кабель для подключения iPod (к мультимедиа системе MME31761)	MME31765	13
Камера заднего вида (к мультимедиа системе MME31761)	MME31781	13
Ковры в салон резиновые с высокими бортами, комплект	MME31660	10
Кресло автомобильное для ребенка до 15 мес., без системы крепления ISOFIX	MZ312807A	15
Кресло автомобильное для ребенка до 15 мес., с системой крепления ISOFIX	MZ313589	15
Кресло автомобильное для ребенка от 3 до 12 лет, без системы крепления ISOFIX	MZ312808A	15
Кресло автомобильное для ребенка от 8 мес. до 4 лет, без системы крепления ISOFIX	MZ312745A	15
Кресло автомобильное для ребенка до 15 мес., с системой крепления ISOFIX	MZ313045A	15
Мультимедиа система	MME31761	13
Накладка на консоль обогревателя, под карбон	MZ314070	11
Накладка на консоль обогревателя, серебристого цвета	MZ314069	11
Накладка на консоль ручки переключения передач, под карбон для АКПП	MZ314068	11
Накладка на консоль ручки переключения передач, под карбон для МКПП	MZ314066	11
Накладка на консоль ручки переключения передач, серебристого цвета для АКПП	MZ314067	11
Накладка на консоль ручки переключения передач, серебристого цвета для МКПП	MZ314065	11
Накладка на кромку задней двери, алюминиевая	MZ314058	8
Накладка на кромку задней двери, хромированная	MZ314104	8
Накладка на ручку переключения передач, серебристого цвета, комбинированная с кожей	MZ314062	11
Накладка на рычаг ручного тормоза, серебристого цвета, комбинированная с кожей	MZ314064	11
Накладки аэродинамические на пороги. Различные цвета		См. стр. 7
Накладка заднего бампера аэродинамическая	MZ314035	6
Накладки на зеркала заднего вида, под карбон	MZ314059	9
Накладки на зеркала заднего вида, серебристый матовый	MZ314060	9
Накладки на зеркала заднего вида, хромированные. Заменяют штатные накладки	MZ569719EX	9
Накладки на педали спортивные, АКПП и CVT (вариатор)	MZ313905	10
Накладки на педали спортивные, МКПП	MZ313904	10
Накладки на передние пороги, нержавеющая сталь	MZ380402EX	10
Накладки на передние пороги, под карбон	MZ314071	10
Накладки на ручки дверей хромированные	MZ576228EX	8
Накладки переднего бампера аэродинамические. Различные цвета		См. стр. 6
Накладки серебристого цвета на противотуманные фары	MZ314061	8
Наклейка декоративная с логотипом Lancep, под карбон	MZ314057	9
Наклейка серебристого цвета на аэродинамические накладки порогов	MZ314056	7
Наклейка черного цвета на аэродинамические накладки порогов	MZ314055	7
Насадка на глушитель хромированная (1.5 L)	MZ314027	8
Насадка на глушитель хромированная (1.8 и 2.0 L)	MZ314028	8
Парковочные радары	MZ314042	14
Пленка защитная заднего бампера	MZ314076	14
Поддон в багажник	MZ314011	16
Прикуриватель	MZ360133EX	11
Прицепное устройство съемное	MZ314010	16

Проводка электрическая 7 pin розетка (к прицепному устройству MZ314010)	MME31645	16
Программное обеспечение для навигации (к мультимедиа системе MME31761)		См. стр. 13
Пульт ДУ для пассажиров сзади (к мультимедиа системе MME31761)	MME31782	13
Решетка радиатора хромированная верхняя	7450A093	8
Решетка радиатора хромированная нижняя	MZ940000	8
Спойлер задний «Спорт». Различные цвета		См. стр. 6
Спойлер задний «Элегант». Различные цвета		См. стр. 6
ТВ антенна для приема ТВ сигналов (к мультимедиа системе MME31761)	MME31766	13
Фары противотуманные, комплект	MZ380410EX	14
Аксессуары неоригинальные		
Bluetooth гарнитура беспроводная Plantronics Discovery 665	PL-D665	52
Bluetooth комплект громкой связи Mobidick Supertooth Light, черный	BISTL	51-52
Bluetooth комплект громкой связи Mobidick Supertooth Light, белый	BISTL-W	51-52
Bluetooth комплект громкой связи Mobidick Supertooth Concierge, черный	BISTG	51-52
Bluetooth комплект громкой связи Parrot CK3200 LS-COLOR PLUS	PF130004AC	52
GSM-модуль для автомобильных охранных систем Excellent	GSM EXCEL	35
Автомобильный набор EBPO-1 (5 предметов)	RSA-EK-001-1	41
Автомобильный набор EBPO-2 (7 предметов)	RSA-EK-002-2	41
Автомобильный набор EBPO-3 (8 предметов)	RSA-EK-003-3	41
Автомобильный набор зимний (7 предметов)	RSA-WK-001	41
Автомобильный набор зимний (7 предметов)	RSA-WK-002	41
Автосигнализация с обратной связью Tomahawk X3	TOMAHAWK X3	33
Автосигнализация с обратной связью и с функцией дистанционного запуска двигателя Tomahawk LR 950LE	TOMAHAWK LR950	33
Автосигнализация с обратной связью и с функцией дистанционного запуска двигателя Tomahawk X5	TOMAHAWK X5	33
Акустическая система автомобильная DLS	DLS R6 A	48
Акустическая система автомобильная DLS	DLS 426	48
Антенна автомобильная активная для приема телевизионного сигнала NRG	NRG NAT-400	49
Ароматизаторы. Широкий ассортимент		См. стр. 62
Бейсболка оригинальная черная с логотипом Mitsubishi	MME50224	60
Бейсболка оригинальная черная с логотипом Mitsubishi, «огненный» дизайн, взрослая	MME50225	60
Бейсболка оригинальная черная с логотипом Mitsubishi, «огненный» дизайн, детская	MME50265	60
Брелок кожаный с логотипом Mitsubishi, красный	PMI3106077	61
Вешалка за подголовник HEBE, лакированное дерево	HBA-67W	53
Вешалка за подголовник HEBE, нержавеющая сталь	HBA-63	53
Дефлектор боковых окон EGR	92460030B	22
Дефлектор капота EGR с логотипом Lancer. Эксклюзивный дизайн	SG3933S	22
Дефлектор капота EGR, черного цвета	SG-3933DSL	22
Диск литой Kosei EVO PENTA 16"	824273	20
Диск литой MAK INVIDIA BLACK 16"	M6INVIDIAB46	19
Диск литой MAK INVIDIA DARK GREY 16"	M6INVIDIAG46	19
Диск литой MAK INVIDIA SILVER 16"	M6INVIDIAS46	19
Диск литой MAK PACE 16"	M6PA5S45	19
Диск литой STILAUTO SR 1500 16"	S6150S46/6.5	19
Диск литой STILAUTO SR 1500 16"	S6150S46ND	19
Диск литой STILAUTO SR 700 16"	ZS6700S44/6.5	19
ЖК-телевизор переносной автомобильный NRG	SAM-745 Black	49
ЖК-телевизор потолочный автомобильный NRG	DCTV-900DVD	49
Замок Bear-lock механический бесштырьевой поворотного типа, МКПП	RSA-MIT-1173K	38
Замок Bear-lock механический штырьевой, CVT (вариатор)	RSA-MIT-1166	38
Замок Bear-lock механический штырьевой, АКПП	RSA-MIT-1209	38
Замок Bear-lock механический штырьевой, МКПП	RSA-MIT-1173	38
Замок Mul-t-lock бесштырьевой поворотного типа, АКПП и CVT (вариатор)	CTL 77/1154AINT	39
Замок Mul-t-lock бесштырьевой поворотного типа, МКПП	CTL 77/1144AINT	39
Замок капота Mul-t-lock механический	HOODLOCK CLASS	39
Замок капота электромеханический DEFEN TIME	DEFEN TIME 101	40
Защита передних фар EGR, под карбон	EGR3933CF	22
Защита передних фар EGR, прозрачный пластик	EGR3933	22
Зеркало салонное со встроенным ЖК-монитором NRG	NRG RVM-75BT	49

Зонт с логотипом Mitsubishi, серый	RS 0804	61
Зонт-трость с логотипом Mitsubishi, черный	RS 0802	61
Инструменты Leatherman с логотипом Mitsubishi		См. стр. 57-58
Камера заднего вида цветная с функцией ночного видения NRG	NRG BVC-140	49
Ковры в салон полиуритановые	NLC.35.13.210	23
Ковры в салон текстильные, серые	NLC.35.13.101	23
Ковры в салон текстильные, черные	NLC.35.13.100	23
Компрессор переносной автомобильный FOCUSRAY 108	FOCUSRAY 108	41
Кресла детские ROMER		См. стр. 55
Ксеноновый свет ближний PHANTOM, комплект	PHANT HB4 4300	46
Ксеноновый свет дальний PHANTOM, комплект	PHANT HB3 4300	46
Мяч футбольный из кожзаменителя с логотипом Mitsubishi	RS 0901	61
Навигаторы портативные Garmin и Mio		См. стр. 50
Органайзеры Case Logic		См. стр. 53
Охранная система Excellent Capital-2.5	EXCEL CAPIT-2.5	35
Охранная система Excellent City-2.5	EXCEL CITY-2.5	35
Охранная система Excellent Continent-2.5	EXCELL CONT 2.5	35
Охранные системы SCHER-KHAN MAGICAR		См. стр. 31
Охранно-противоугонная система Reef NET R-400		См. стр. 28-29
Охранно-противоугонные комплексы Black Bug		См. стр. 26-29
Парковочные системы PARKMASTER		См. стр. 43
Парковочные системы PHANTOM		См. стр. 47
Парковочные системы STEEL MATE		См. стр. 44-45
Поддон в багажник полиуретановый	NLC.35.13.B10	23
Подкрылок задний левый	RSA-NLL3513003	21
Подкрылок задний правый	RSA-NLL3513004	21
Подкрылок передний левый	RSA-NLL3513001	21
Подкрылок передний правый	RSA-NLL3513002	21
Подогреватель предпусковой WEBASTO. Спецкомплект	9015855L	25
Подушка декоративная из кожзаменителя, черная	SGG-MMC-PE-5	61
Подушка декоративная из флока, различные цвета		См. стр. 61
Приемник телевизионный мультисистемный с высоким уровнем чувствительности NRG	NRG NTTV-170	49
Сабвуфер автомобильный DLS	DLS ASB210	48
Система дистанционного управления с пульта T100 HTM к предпусковому подогревателю WEBASTO	9010148C	25
Система дистанционного управления с пульта T91 к предпусковому подогревателю WEBASTO	9013796A	25
Система управления по телефону ThermoCall 2.2 Comfort к предпусковому подогревателю WEBASTO	9015708A	25
Система управления по телефону ThermoCall 2.2 Locate к предпусковому подогревателю WEBASTO	9015709A	25
Системы GUARD		См. стр. 28-29
Спутниковый противоугонный комплекс COBRA CONNEX Best	COBRA BEST MTS	37
Спутниковый противоугонный комплекс COBRA CONNEX Garant	COBRA GRNT MTS	37
Спутниковый противоугонный комплекс COBRA CONNEX Standart	COBRA STD MTS	37
Спутниковый противоугонный комплекс COBRA CONNEX Titan	COBRA TITAN MTS	37
Столик НЕВЕ универсальный автомобильный	HBA-66	53
Сувенир. Оригинальная модель Mitsubishi Lancer X, красное пламя	MME50146	60
Сувенир. Оригинальная модель Mitsubishi Lancer X, черный аметист	MME50145	60
Усилитель мощности автомобильный DLS	DLS MA41	48
Фонари INOVA с логотипом Mitsubishi		См. стр. 59
Футболка с логотипом Mitsubishi. 100% хлопок. Черная и красная		См. стр. 60
Футляр для 40 CD-дисков с логотипом Mitsubishi, красный	PMI1601077	61
Часы-хронограф швейцарские мужские с логотипом Mitsubishi	SPORTSTEELCHRON	60
Часы-хронограф швейцарские мужские с логотипом Mitsubishi	CHALLENGER	60
Чехлы сидений		См. стр. 54



О ценах и наличии аксессуаров уточняйте в салонах официальных дилеров Mitsubishi Motors.

ООО "Ви Лав Партс" не несет ответственности за достоверность информации, опубликованной на правах рекламы.

ООО "Ви Лав Партс" - официальный дистрибьютор запчастей и аксессуаров Mitsubishi в России.